

# ACO Drain® SK

Schemat systemu			158
Szerokość w świetle			158
Główne elementy systemu			158
Zalety systemu			158
<b>TYPOWE ZASTOSOWANIA</b>			159
Przykładowe instrukcje zabudowy i realizacji			160
Karty katalogowe			162
	Szerokość w świetle	Maksymalna klasa obciążenia	
S 100 K z rygłem przesuwным wzdłużnym Powerlock®	100	F 900	164
S 150 K z rygłem przesuwным wzdłużnym Powerlock®	150	F 900	166
S 200 K z rygłem przesuwным wzdłużnym Powerlock®	200	F 900	170
S 300 K z rygłem przesuwным wzdłużnym Powerlock®	300	F 900	174



SK

# ACO Drain® SK

PORTY  
STACJE PALIWOWE

ACO  
S200K



## ACO Drain® S 100 K/S 150 K/S 200 K/S 300 K

Szerokość w świetle [mm]: 100, 150, 200, 300

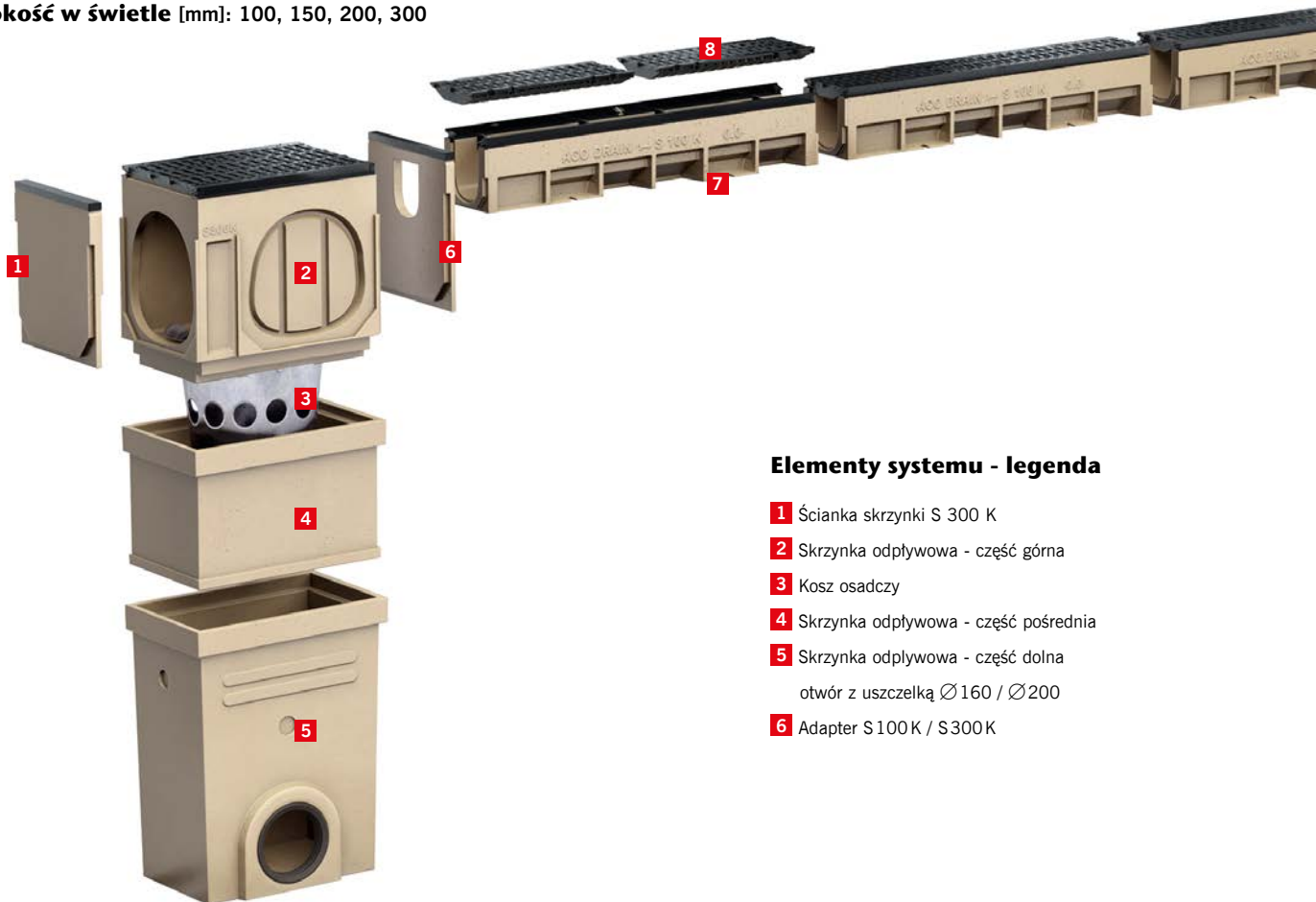

### Elementy systemu - legenda

- 1 Ścianka skrzynki S 300 K
- 2 Skrzynka odpływowa - część górna
- 3 Kosz osadczy
- 4 Skrzynka odpływowa - część pośrednia
- 5 Skrzynka odpływowa - część dolna  
otwór z uszczelką Ø160 / Ø200
- 6 Adapter S100 K / S300 K

### Główne elementy systemu

#### Kanały

**Klasa obciążeń:** D 400 lub F 900

**Materiał:** Polimerbeton

**Rodzaj kanału:**

- spadkowe (szer. w świetle 100)
- bezspadkowe

**Krawędzie:** Żeliwne

#### Ruszty

**Klasa obciążeń:** D 400 lub F 900

**Materiał:** Żeliwo sferoidalne. Ruszty w klasie F900 i krawędzie w systemie ACO Drain® S 100-300 K są pokrywane specjalną farbą (metoda KTL) odporną na korozję i uszkodzenia mechaniczne. W przypadku kanałów z rusztem D400 ruszty zabezpieczone są powłoką tymczasową.

**Mocowanie rusztu:** Powerlock® – opatentowany system bezrurbowego mocowania rusztów: rygiel przesuwany ze sprężyną blokującą ze stali nierdzewnej.

#### Skrzynki odpływowe

**Klasa obciążeń:** D 400 lub F 900

**Materiał:** Polimerbeton

**Wersja:** Skrzynka odpływowa występuje w wersji jedno- lub wieloczęściowej (na zapytanie); wszystkie skrzynki mają otwór odpływowy ze zintegrowaną uszczelką wargowo-labiryntową, gwarantującą szczelne połączenie z kanalizacją.

### Zalety systemu

- Mocowanie na rygiel **przesuwany wzdłużny Powerlock®** – system bezrurbowego mocowania rusztów, który umożliwia otwarcie systemu w celu jego inspekcji i wyczyszczenia w dowolnym momencie po jego zamontowaniu.
- Możliwość zastosowania kanałów z wyprofilowanym **spadkiem dna 0,5%**

(np. gdy wymagane jest, aby niebezpieczne substancje odpłynęły do odbiornika) dla szerokości w świetle 100 mm.

- Ruszty oraz krawędzie systemu pokryte odporną na ścieranie powłoką KTL, zapobiegającą pokrywaniu się rusztu rdzawym nalotem - **estetyczny wygląd.**

- Opcjonalnie system może być doposażony w korek bezpieczeństwa (dla S 100 K i S 300 K) umożliwiając **zamknięcie wylotu** w sytuacji, gdy do kanału przedostaną się agresywne lub/i szkodliwe substancje.
- Dwanaście rygli **uniemożliwiających przesuwanie się wzdłużne rusztu** w kanale.



- 7** Kanał S 100 K
- 8** Ruszt (w komplecie z korytkiem)
- 9** Kanał do połączeń "T" i "L"
- 10** Adapter do zmiany kierunku
- 11** Skrzynka odpływowa jednoczęściowa
- 12** Ścianka czołowa
- 13** Ścianka czołowa z króćcem



Ruszty oraz krawędzie systemu pokryte odporną na ścieranie **powłoką KTL**, zapobiegającą pokrywaniu się rusztu rdzawym nalotem - estetyczny wygląd.

### Typowe zastosowania

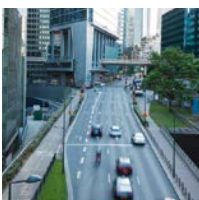

- stacje benzynowe i bazy paliwowe,
- autostrady i drogi szybkiego ruchu,
- porty,
- powierzchnie komunikacyjne w zakładach przemysłowych z ruchem ciężkim,
- porty lotnicze (obszary kołowania samolotów),
- parkingi dla samochodów ciężarowych,
- odwodnienia skrzyżowań i zatok autobusowych,
- punkty przeładunkowe kontenerów,
- magazyny i pakownie,
- myjnie.



Mocowanie na **rygiel przesuwny wzdłużny Powerlock®** – system bezśrubowego mocowania rusztów, który umożliwia otwarcie systemu w celu jego inspekcji i wyczyszczenia w dowolnym momencie po jego zamontowaniu.

**12 RYGLI STAŁYCH na 1m rusztu** zabezpiecza ruszt przed przesuwaniem się podczas intensywnej eksploatacji



## ACO Drain® S 100 - 300 K

### Przykładowa zabudowa w betonie (klasa obciążeń D 400 - E 600)

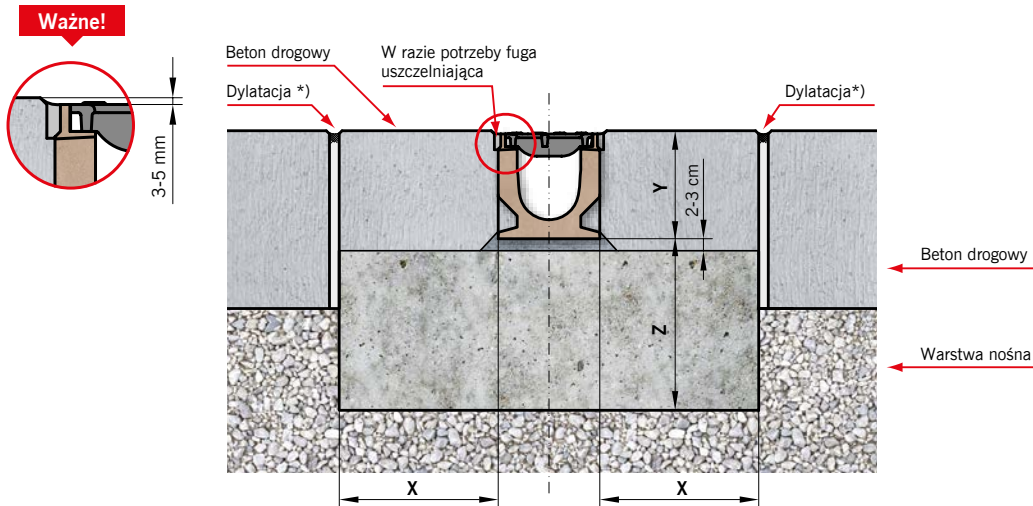

Podczas betonowania zabezpieczyć korytko przed przesunięciem.

\*) Szerokość dylatacji 10 mm / 10 m nawierzchni

**Uwaga:**

Prosimy o kontakt z Działem Technicznym ACO w celu modyfikacji detali zabudowy, jeżeli:

1. Podbudowa pod nawierzchnię jest wykonana z betonu cementowego.
2. Kanał jest zabudowany na pochylni lub u jej podnóża.

Klasa obciążenia	zgodnie z PN-EN 1433:2005+A1	<b>D 400</b>	<b>E 600</b>
Fundament z betonu (minimum klasy)	zgodne z PN EN 206-1	C 30/37	C 30/37
Wymiary [cm]		x	≥ 20
		y	wysokość budowlana kanału
		z	≥ 20

### Przykładowa zabudowa w asfalcie (klasa obciążeń D 400 - E 600)

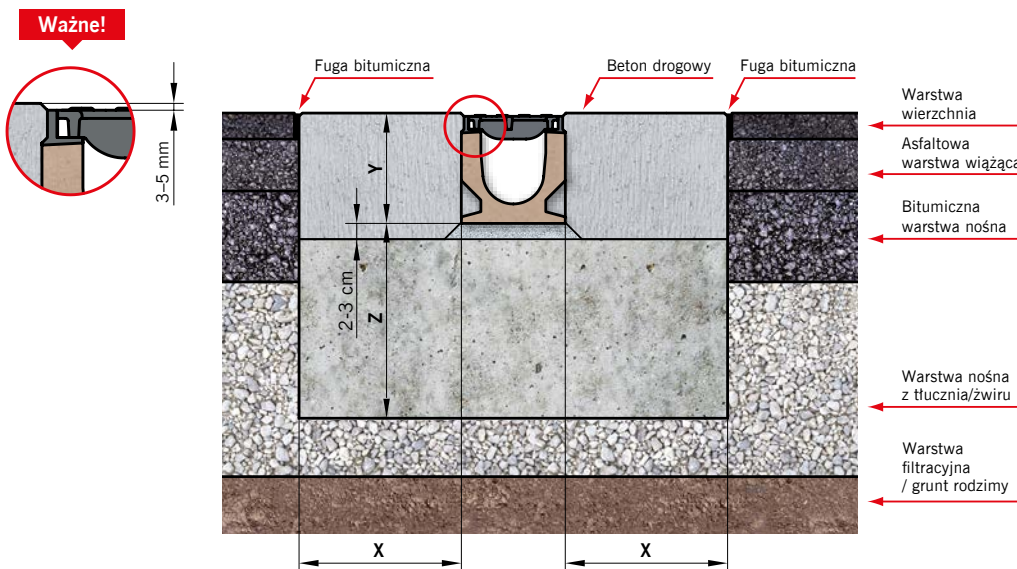

**Uwaga:**

Prosimy o kontakt z Działem Technicznym ACO w celu modyfikacji detali zabudowy, jeżeli:

1. Podbudowa pod nawierzchnię jest wykonana z betonu cementowego.
2. Kanał jest zabudowany na pochylni lub u jej podnóża.

Klasa obciążenia	zgodnie z PN-EN 1433:2005+A1	<b>D 400</b>	<b>E 600</b>
Fundament z betonu (minimum klasy)	zgodne z PN EN 206-1	C 30/37	C 30/37
Wymiary [cm]		x	≥ 20
		y	wysokość budowlana kanału
		z	≥ 20

Niniejszy dokument zawiera ogólne wytyczne dotyczące montażu produktu przy jednoczesnej konieczności przestrzegania wszelkich przepisów prawa i zasad sztuki budowlanej, jak również ze szczególnym uwzględnieniem dokumentacji technicznej obejmującej całość inwestycji. Producent nie ponosi odpowiedzialności za nieprawidłowości w działaniach i zaniechaniach stron i wszelkich innych uczestników procesu budowlanego oraz innych podmiotów mogących prowadzić lub prowadzących do uszkodzenia produktu.

## ACO Drain® S 100 - 300 K

### Przykładowa zabudowa w bruku (klasa obciążeń D 400 - E 600)

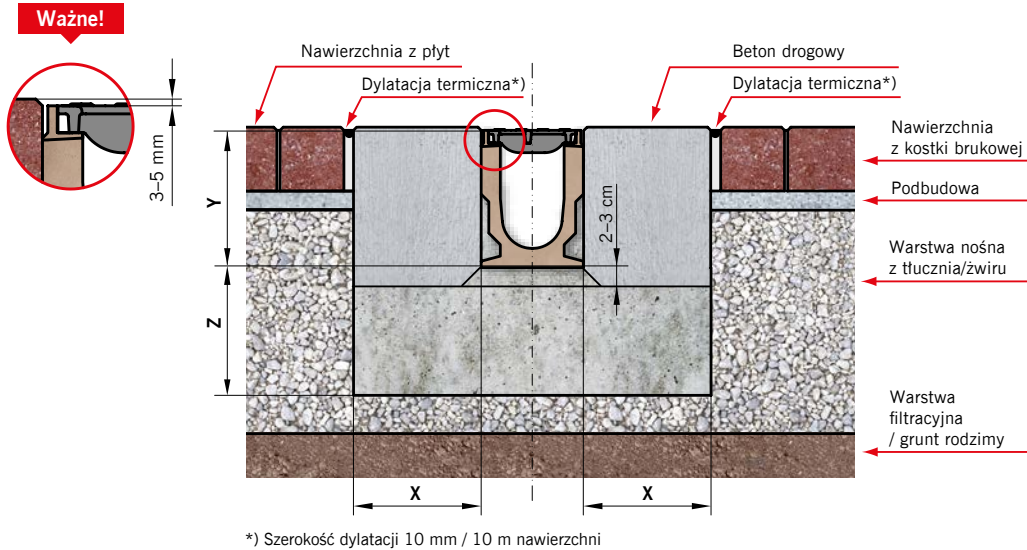

**Uwaga:**

Prosimy o kontakt z Działem Technicznym ACO w celu modyfikacji detali zabudowy, jeżeli:

1. Podbudowa pod nawierzchnię jest wykonana z betonu cementowego.
2. Kanał jest zabudowany na pochylni lub w jej podnóży.

Klasa obciążenia	zgodnie z PN-EN 1433:2005+A1	D 400	E 600
Fundament z betonu (minimum klasy)	zgodne z PN EN 206-1	C 30/37	C 30/37
Wymiary [cm]			
	x	≥ 20	≥ 20
	y	wysokość kanału	
	z	≥ 20	≥ 20

Niniejszy dokument zawiera ogólne wytyczne dotyczące montażu produktu przy jednoczesnej konieczności przestrzegania wszelkich przepisów prawa i zasad sztuki budowlanej, jak również ze szczególnym uwzględnieniem dokumentacji technicznej obejmującej całość inwestycji. Producent nie ponosi odpowiedzialności za nieprawidłowości w działaniach i zaniechaniach stron i wszelkich innych uczestników procesu budowlanego oraz innych podmiotów mogących prowadzić lub prowadzących do uszkodzenia produktu.

### Przykładowe realizacje

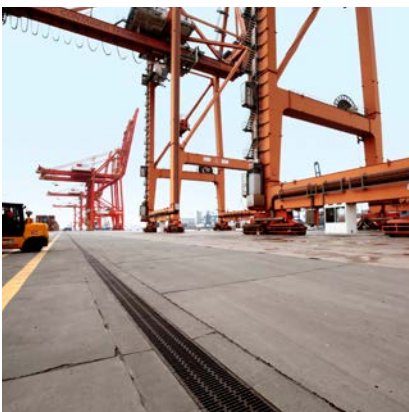

SK



## System odwodnienia liniowego ACO Drain® S 100 K<sup>1)</sup> z rygłem przesuwным wzdłużnym Powerlock®

Szerokość w świetle 10,0 cm

Maksymalna klasa obciążenia kanału F 900, maksymalna klasa obciążenia rusztu D 400 lub F 900,

zgodnie z normą PN-EN 1433:2005+A1

Powierzchnia wlotowa rusztu 380 cm<sup>2</sup>/mb

Typ	Długość bud. cm	Szer. bud. cm	Wysokość bud. [H]		Masa kg/szt.	Opak. szt./paleta	Numer kat.
			pocz. cm	koniec cm			

### Kanał

z polimerbetonu, z mocowaniem rusztu rygłem przesuwным wzdłużnym Powerlock®, z możliwością doszczelnienia masą uszczelniającą (SF), ze zintegrowaną krawędzią z żeliwa szarego, z rusztem z żeliwa sferoidalnego

**W komplecie z rusztem w klasie D400, tymczasowe zabezpieczenie antykorozyjne rusztu**

0.0 <sup>6)</sup>	100,0	16,0	16,5	16,5	35,9	25	78340
10.0 <sup>6)</sup>	100,0	16,0	21,5	21,5	41,4	25	78341
20.0 <sup>6)</sup>	100,0	16,0	26,5	26,5	44,8	25	74485
0.1 <sup>2) 6)</sup>	50,0	16,0	16,5	16,5	19,0	10	74486
10.1 <sup>2) 6)</sup>	50,0	16,0	21,5	21,5	21,4	10	74479
20.1 <sup>2) 6)</sup>	50,0	16,0	26,5	26,5	24,8	10	74480

**W komplecie z rusztem w klasie F900, zabezpieczenie antykorozyjne KTL**

0.0 <sup>6)</sup>	100,0	16,0	16,5	16,5	37,6	25	00841
0.1 <sup>2) 6)</sup>	50,0	16,0	16,5	16,5	20,7	10	00844
0.2/1 <sup>2) 3) 5)</sup>	50,0	16,0	20,5	22,5	22,5	-	00847
0.2/2 <sup>2) 4) 5)</sup>	50,0	16,0	20,5	24,0	24,0	-	10630
1	100,0	16,0	16,5	17,0	38,0	25	00821
2	100,0	16,0	17,0	17,5	38,4	25	00822
3	100,0	16,0	17,5	18,0	38,6	25	00823
4	100,0	16,0	18,0	18,5	38,8	25	00824
5	100,0	16,0	18,5	19,0	39,0	25	00825
6	100,0	16,0	19,0	19,5	39,3	25	00826
7	100,0	16,0	19,5	20,0	39,5	25	00827
8	100,0	16,0	20,0	20,5	40,0	25	00828
9	100,0	16,0	20,5	21,0	40,3	25	00829
10 <sup>6)</sup>	100,0	16,0	21,0	21,5	41,4	25	00830
10.0 <sup>6)</sup>	100,0	16,0	21,5	21,5	40,3	25	00842
10.1 <sup>2) 6)</sup>	50,0	16,0	21,5	21,5	22,0	10	00845
10.2/1 <sup>2) 3) 5)</sup>	50,0	16,0	25,5	27,5	25,0	-	00848
10.2/2 <sup>2) 4) 5)</sup>	50,0	16,0	25,5	29,0	24,0	-	10640
11	100,0	16,0	21,5	22,0	41,0	20	00831
12	100,0	16,0	22,5	22,5	41,3	20	00832
13	100,0	16,0	22,5	23,0	41,8	20	00833
14	100,0	16,0	23,0	23,5	42,5	20	00834
15	100,0	16,0	23,5	24,0	43,0	20	00835
16	100,0	16,0	24,0	24,5	43,4	20	00836
17	100,0	16,0	24,5	25,0	43,6	20	00837
18	100,0	16,0	25,0	25,5	43,7	20	00838
19	100,0	16,0	25,5	26,0	43,9	20	00839
20	100,0	16,0	26,0	26,5	46,3	20	00840
20.0 <sup>6)</sup>	100,0	16,0	26,5	26,5	43,7	20	00843
20.1 <sup>2) 6)</sup>	50,0	16,0	26,5	26,5	26,0	10	00846
20.2/1 <sup>2) 3) 5)</sup>	50,0	16,0	30,5	32,5	27,5	-	00849
20.2/2 <sup>2) 4) 5)</sup>	50,0	16,0	30,5	34,0	24,0	-	10650



Kanał S 100 K, długość 1 m, typ 0.0

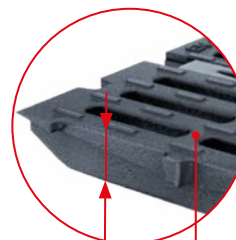

Ruszt w klasie D 400

tymczasowe zabezpieczenie antykorozyjne rusztu

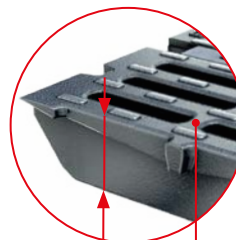

Ruszt w klasie F 900

trwałe zabezpieczenie antykorozyjne KTL

<sup>1)</sup> Nie stosować do odwodnienia poprzecznego na autostradach i drogach szybkiego ruchu.

Dla tych obszarów zalecany jest system ACO Drain® Monoblock RD 100/150/200 V.

<sup>2)</sup> Korytko z bocznymi wyżłobieniami do wykonania połączeń kątowych, T- i krzyżowych.

<sup>3)</sup> Korytko z wykonanym pierścieniem NBR-O do podłączenia króćca Ø 110 z PVC/PE-HD.

<sup>4)</sup> Korytko z zamknięciem odpływu ACO Drain® Ø 110 ze stali nierdzewnej (korek bezpieczeństwa).

<sup>5)</sup> Korytko z dwustronnym wlotem.

<sup>6)</sup> Korytko z wyżłobieniem dla pionowego odpływu Ø 110, nie stosować gdy wymagana jest absolutna szczelność.

**System odwodnienia liniowego ACO Drain® S 100 K<sup>1)</sup>  
z rygłem przesuwным wzdłużnym Powerlock®**

Szerokość w świetle 10,0 cm

Maksymalna klasa obciążenia kanału F 900, maksymalna klasa obciążenia rusztu D 400 lub F 900,  
zgodnie z normą PN-EN 1433:2005+A1

Powierzchnia wlotowa rusztu 380 cm<sup>2</sup>/mb

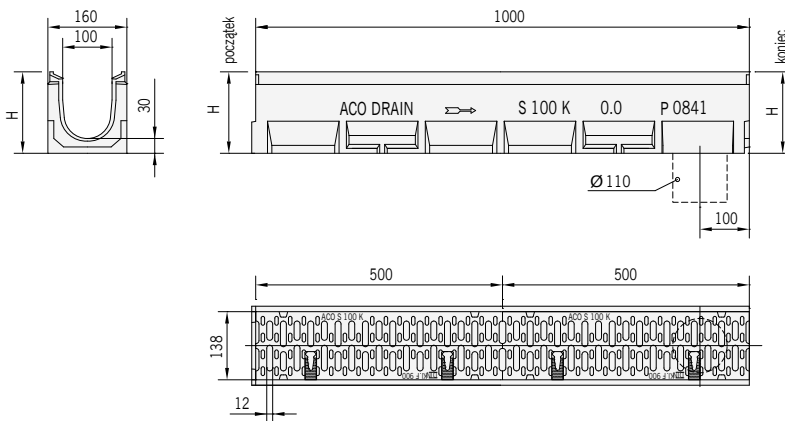

Wymiary korytka  
ACO Drain® S 100 K



## System odwodnienia liniowego **ACO Drain® S 100 K<sup>1)</sup>** z rygłem przesuwnym wzdłużnym **Powerlock®**

Szerokość w świetle 10,0 cm

Maksymalna klasa obciążenia kanału F 900, maksymalna klasa obciążenia rusztu D 400 lub F 900, zgodnie z normą PN-EN 1433:2005+A1

Powierzchnia wlotowa rusztu 380 cm<sup>2</sup>/mb

Typ	Długość bud.	Szer. bud.	Wys. bud.	Masa	Opak.	Numer kat.
	cm	cm	cm	kg/szt.	szt./paleta	

### Skrzynka odpływowa

jednoczęściowa, z polimerbetonu, z odpływem wyposażonym w uszczelkę wargowo-labiryntową, ze zintegrowaną krawędzią z żeliwa, z możliwością doszczelnienia masą uszczelniającą (SF), z koszem osadczym z tworzywa sztucznego, z rusztem z żeliwa sferoidalnego

W komplecie z rusztem w klasie D 400, tymczasowe zabezpieczenie antykorozyjne rusztu						
Odpływ Ø 110	50,0	16,0	52,0	37,5	10	74487
W komplecie z rusztem w klasie F 900, zabezpieczenie antykorozyjne KTL						
Odpływ Ø 110	50,0	16,0	52,0	42,0	10	10545
Odpływ Ø 160	50,0	16,0	52,0	41,0	10	10546

<sup>1)</sup> Nie stosować do odwodnienia poprzecznego na autostradach i drogach szybkiego ruchu. Dla tych obszarów zalecany jest system ACO Drain® Monoblock RD 100/200 V.



Skrzynka odpływowa S 100 K

Typ	Masa	Opak.	Numer kat.
	kg/szt.	szt./paleta	

### Ścianka czołowa

z polimerbetonu, z krawędzią żeliwną, do zamknięcia początku i końca kanału

pasuje do typu 0.0 - 20.2 <sup>2)</sup>	2,2	12	00854
---	-----	----	-------

### Ścianka czołowa z króćcem

z polimerbetonu, z krawędzią żeliwną, do zamknięcia końca kanału, z króćcem Ø 110 z PE-HD

pasuje do typu 0.	1,3	6	00855
pasuje do typu 10 / 10.	1,8	6	00856
pasuje do typu 20 / 20.	2,3	4	00857

### Element kaskadowy

do przekraczania różnicy wysokości przy układaniu kanału ze spadkiem kaskadowym

Element kaskadowy	1,0	15	00853
-------------------	-----	----	-------

### Adapter

z polimerbetonu, z krawędzią żeliwną, do wykonania połączenia przy zmianie kierunku przepływu

pasuje do typu 0. / 1	1,0	-	00912
pasuje do typu 10. / 11	1,2	-	00913
pasuje do typu 20.	1,4	-	00914

### Hak do zdejmowania rusztów

Hak do zdejmowania rusztów	0,25	-	01290
----------------------------	------	---	-------

<sup>1)</sup> Nie stosować do odwodnienia poprzecznego na autostradach i drogach szybkiego ruchu. Dla tych obszarów zalecany jest system ACO Drain® Monoblock RD 100/150/200 V.

<sup>2)</sup> Pasują także do kanałów niskich (po dopasowaniu na budowie).

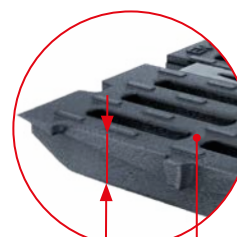

Ruszt w klasie D 400

tymczasowe zabezpieczenie antykorozyjne rusztu

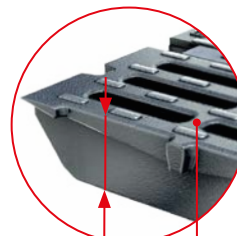

Ruszt w klasie F 900

trwałe zabezpieczenie antykorozyjne KTL

**System odwodnienia liniowego ACO Drain® S 100 K<sup>1)</sup>  
z rygłem przesuwным wzdłużnym Powerlock®**

Szerokość w świetle 10,0 cm

Maksymalna klasa obciążenia kanału F 900, maksymalna klasa obciążenia rusztu D 400 lub F 900,  
zgodnie z normą PN-EN 1433:2005+A1

Powierzchnia wlotowa rusztu 380 cm<sup>2</sup>/mb

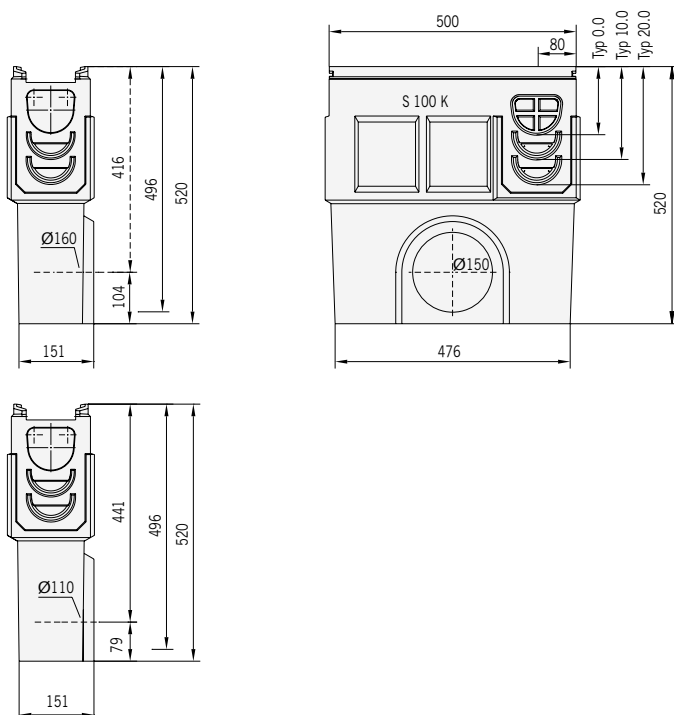

Wymiary jednoczęściowej skrzynki odpływowej  
ACO Drain® S 100 K



**System odwodnienia liniowego ACO Drain® S 150 K<sup>1)</sup>  
z rygłem przesuwnym wzdłużnym Powerlock®**

Szerokość w świetle 15,0 cm

Maksymalna klasa obciążenia kanału F 900, maksymalna klasa obciążenia rusztu D 400 lub F 900,

zgodnie z normą PN-EN 1433:2005+A1

Powierzchnia wlotowa rusztu 680 cm<sup>2</sup>/mb

**Na zamówienie także ze spadkiem dna.**

Typ	Długość bud.	Szer. bud.	Wysokość bud. [H]		Masa	Opak.	Numer kat.
			pocz.	koniec			
	cm	cm	cm	cm	kg/szt.	szt./paleta	

**Kanał**

z polimerbetonu, z mocowaniem rusztu rygłem przesuwnym wzdłużnym Powerlock®, z możliwością doszczelnienia masą uszczelniającą (SF), ze zintegrowaną krawędzią z żeliwa szarego, z rusztem z żeliwa sferoidalnego



Kanał S 150 K, długość 1 m

**W komplecie z rusztem w klasie D400**, tymczasowe zabezpieczenie antykorozyjne rusztu

0.0 <sup>5)</sup>	100,0	21,0	22,0	22,0	52,5	16	78342
10.0 <sup>5)</sup>	100,0	21,0	27,0	27,0	58,7	12	78344
20.0 <sup>5)</sup>	100,0	21,0	32,0	32,0	62,0	12	74488
0.1 <sup>2) 5)</sup>	50,0	21,0	22,0	22,0	19,0	10	74489
10.1 <sup>2) 5)</sup>	50,0	21,0	27,0	27,0	32,0	8	74481
20.1 <sup>2) 5)</sup>	50,0	21,0	32,0	32,0	33,9	8	74482

**W komplecie z rusztem w klasie F 900**, zabezpieczenie antykorozyjne KTL

0.0 <sup>5)</sup>	100,0	21,0	22,0	22,0	55,1	16	03050
0.1 <sup>2) 5)</sup>	50,0	21,0	22,0	22,0	29,2	8	03053
0.2/1 <sup>2) 3) 4)</sup>	50,0	21,0	26,0	26,0	33,2	6	03077
10.0 <sup>5)</sup>	100,0	21,0	27,0	27,0	60,8	12	03051
10.1 <sup>2) 5)</sup>	50,0	21,0	27,0	27,0	31,9	8	03054
10.2/1 <sup>2) 3) 4)</sup>	50,0	21,0	31,0	31,0	36,2	6	03078
20.0 <sup>5)</sup>	100,0	21,0	32,0	32,0	65,8	12	03052
20.1 <sup>2) 5)</sup>	50,0	21,0	32,0	32,0	33,9	8	03055
20.2/1 <sup>2) 3) 4)</sup>	50,0	21,0	36,0	36,0	38,2	6	03079

**Uwaga!** Kanały z zamontowanym korkiem bezpieczeństwa są dostępne na zapytanie

<sup>1)</sup> Nie stosować do odwodnienia poprzecznego na autostradach i drogach szybkiego ruchu.

Dla tych obszarów zalecany jest system ACO Drain® Monoblock RD 100/150/200 V.

<sup>2)</sup> Korytko z bocznymi wyżłobieniami do wykonania połączeń kątowych, T- i krzyżowych.

<sup>3)</sup> Korytko z wykonanym pierścieniem NBR-O do podłączenia króćca Ø 160 z PVC/PE-HD.

<sup>4)</sup> Korytko z dwustronnym wlotem.

<sup>5)</sup> Korytko z wyżłobieniem dla pionowego odpływu Ø 160, nie stosować przy wymaganej absolutnej szczelności.

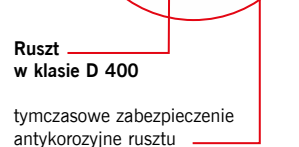

Ruszt w klasie D 400

tymczasowe zabezpieczenie antykorozyjne rusztu

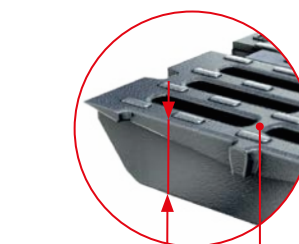

Ruszt w klasie F 900

trwałe zabezpieczenie antykorozyjne KTL

**System odwodnienia liniowego ACO Drain® S 150 K<sup>1)</sup>  
z rygłem przesuwным wzdłużnym Powerlock®**

Szerokość w świetle 15,0 cm

Maksymalna klasa obciążenia kanału F 900, maksymalna klasa obciążenia rusztu D 400 lub F 900,  
zgodnie z normą PN-EN 1433:2005+A1

Powierzchnia wlotowa rusztu 680 cm<sup>2</sup>/mb

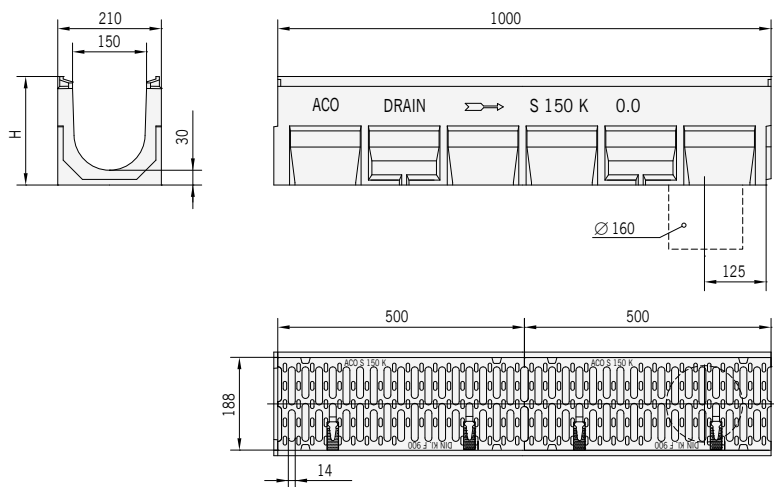

Wymiary kanału ACO Drain® S 150 K,  
długość 1 m



**System odwodnienia liniowego ACO Drain® S 150 K<sup>1)</sup>  
z rygłem przesuwnym wzdłużnym Powerlock®**

Szerokość w świetle 15,0 cm

Maksymalna klasa obciążenia kanału F 900, maksymalna klasa obciążenia rusztu D 400 lub F 900,

zgodnie z normą PN-EN 1433:2005+A1

Powierzchnia wlotowa rusztu 680 cm<sup>2</sup>/mb

Typ	Długość bud.	Szer. bud.	Wys. bud.	Masa	Opak.	Numer kat.
	cm	cm	cm	kg/szt.	szt./paleta	

**Skrzynka odpływowa**

z polimerbetonu, jednoczęściowa z odpływem wyposażonym w uszczelkę wargowo-labiryntową, ze zintegrowaną krawędzią z żeliwa szarego, z możliwością doszczelnienia masą uszczelniającą (SF), z koszem osadczym z tworzywa sztucznego, z rusztem z żeliwa sferoidalnego<sup>2)</sup>

W komplecie z rusztem w klasie D400, tymczasowe zabezpieczenie antykorozyjne rusztu						
Odpływ Ø 160	50,0	21,0	62,0	33,3	6	74490
W komplecie z rusztem w klasie F 900, zabezpieczenie antykorozyjne KTL						
Odpływ Ø 160	50,0	21,0	62,0	58,5	6	10547
Odpływ Ø 200	50,0	21,0	62,0	58,2	6	10548



Skrzynka odpływowa S 150 K

Typ	Masa	Numer kat.
	kg/szt.	

**Ścianka czołowa**

z polimerbetonu, z krawędzią żeliwną, do zamknięcia początku i końca kanału

pasuje do typu 0. / 10. / 20.	3,1	00699
-------------------------------	-----	-------

**Ścianka czołowa**

z polimerbetonu, z krawędzią żeliwną, do zamknięcia końca kanału, z króćcem Ø 160 z PE-HD

pasuje do typu 0.	2,2	00885
pasuje do typu 10.	3,1	00886
pasuje do typu 20.	3,7	00887

**Element kaskadowy**

do przekraczania różnicy wysokości przy układaniu kanału ze spadkiem kaskadowym

Element kaskadowy	1,0	00698
-------------------	-----	-------

**Adapter**

z polimerbetonu, z krawędzią żeliwną, do wykonania połączenia przy zmianie kierunku przepływu

pasuje do typu 0.	1,4	00970
pasuje do typu 10.	1,8	00971
pasuje do typu 20.	2,2	00972

**Hak do zdejmowania rusztów**

Hak do zdejmowania rusztów	0,25	01290
----------------------------	------	-------

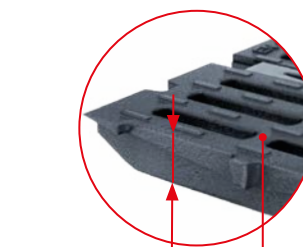

Ruszt w klasie D 400

tymczasowe zabezpieczenie antykorozyjne rusztu

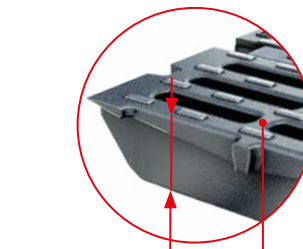

Ruszt w klasie F 900

trwałe zabezpieczenie antykorozyjne KTL

<sup>1)</sup> Nie stosować do odwodnienia poprzecznego na autostradach i drogach szybkiego ruchu.

Dla tych obszarów zalecany jest system ACO Drain® Monoblock RD 100/150/200 V.

<sup>2)</sup> Na specjalne zamówienie możliwość dostawy skrzynki 3 częściowej.

**System odwodnienia liniowego ACO Drain® S 150 K<sup>1)</sup>  
z rygłem przesuwnym wzdłużnym Powerlock®**

Szerokość w świetle 15,0 cm

Maksymalna klasa obciążenia kanału F 900, maksymalna klasa obciążenia rusztu D 400 lub F 900,  
zgodnie z normą PN-EN 1433:2005+A1

Powierzchnia wlotowa rusztu 680 cm<sup>2</sup>/mb

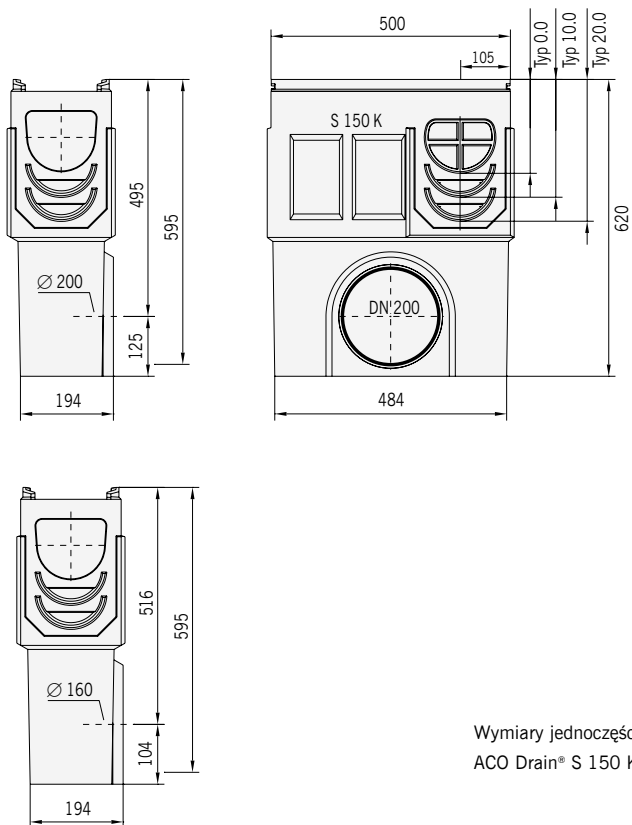

Wymiary jednoczęściowej skrzynki odpływowej  
ACO Drain® S 150 K



## System odwodnienia liniowego **ACO Drain® S 200 K<sup>1)</sup>** z rygłem przesuwным wzdłużnym **Powerlock®**

Szerokość w świetle 20,0 cm

Maksymalna klasa obciążenia kanału F 900, maksymalna klasa obciążenia rusztu D 400 lub F 900,

zgodnie z normą PN-EN 1433:2005+A1

Powierzchnia wlotowa rusztu 935 cm<sup>2</sup>/mb

Na zamówienie także ze spadkiem dna.

Typ	Długość bud. cm	Szer. bud. cm	Wysokość bud. [H]		Masa kg/szt.	Opak. szt./paleta	Numer kat.
			pocz. cm	koniec cm			

### Kanał

z polimerbetonu, z mocowaniem rusztu rygłem przesuwным wzdłużnym Powerlock®, z możliwością doszczelnienia masą uszczelniającą (SF), ze zintegrowaną krawędzią z żeliwa szarego, z rusztem z żeliwa sferoidalnego

W komplecie z rusztem w klasie **D400**, tymczasowe zabezpieczenie antykorozyjne rusztu

0.0	100,0	26,0	29,0	29,0	79,0	9	78343
10.0	100,0	26,0	34,0	34,0	83,6	6	74491
20.0	100,0	26,0	39,0	39,0	86,4	6	74492
0.1 <sup>2) 5)</sup>	50,0	26,0	29,0	29,0	45,4	6	74493
10.1 <sup>5)</sup>	50,0	26,0	34,0	34,0	47,3	6	74483
20.1 <sup>5)</sup>	50,0	26,0	39,0	39,0	48,2	8	74484

W komplecie z rusztem w klasie **F 900**, zabezpieczenie antykorozyjne KTL

0.0 <sup>5)</sup>	100,0	26,0	29,0	29,0	80,6	9	00571
0.1 <sup>2) 5)</sup>	50,0	26,0	29,0	29,0	46,2	6	00574
0.2/1 <sup>2) 3) 4)</sup>	50,0	26,0	32,0	33,0	46,3		02981
10.0 <sup>5)</sup>	100,0	26,0	34,0	34,0	85,2	9	00572
10.1 <sup>2) 5)</sup>	50,0	26,0	34,0	34,0	47,3	6	00575
10.2/1 <sup>2) 3) 4)</sup>	50,0	26,0	37,0	38,0	49,3		02983
20.0 <sup>5)</sup>	100,0	26,0	39,0	39,0	88,0	9	00573
20.1 <sup>2) 5)</sup>	50,0	26,0	39,0	39,0	48,2	6	00576
20.2/1 <sup>2) 3) 4)</sup>	50,0	26,0	42,0	43,0	51,3		02985

**Uwaga!** Kanały z zamontowanym korkiem bezpieczeństwa są dostępne na zapytanie

<sup>1)</sup> Nie stosować do odwodnienia poprzecznego na autostradach i drogach szybkiego ruchu.

Dla tych obszarów zalecany jest system ACO Drain® Monoblock RD 100/150/200 V.

<sup>2)</sup> Korytko z bocznymi wyżłobieniami do wykonania połączeń kątowych, T- i krzyżowych.

<sup>3)</sup> Korytko z wykonanym pierścieniem NBR-O do podłączenia króćca Ø 200 z PVC/PE-HD.

<sup>4)</sup> Korytko z dwustronnym wlotem.

<sup>5)</sup> Korytko z wyżłobieniem dla pionowego odpływu Ø 160, nie stosować przy wymaganej absolutnej szczelności.



Kanał S 200 K, długość 1 m

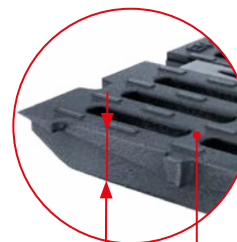

Ruszt w klasie D 400

tymczasowe zabezpieczenie antykorozyjne rusztu

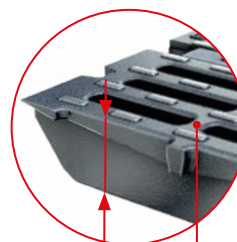

Ruszt w klasie F 900

trwałe zabezpieczenie antykorozyjne KTL

**System odwodnienia liniowego ACO Drain® S 200 K<sup>1)</sup>  
z rygłem przesuwным wzdłużnym Powerlock®**

Szerokość w świetle 20,0 cm

Maksymalna klasa obciążenia kanału F 900, maksymalna klasa obciążenia rusztu D 400 lub F 900,  
zgodnie z normą PN-EN 1433:2005+A1

Powierzchnia wlotowa rusztu 935 cm<sup>2</sup>/mb

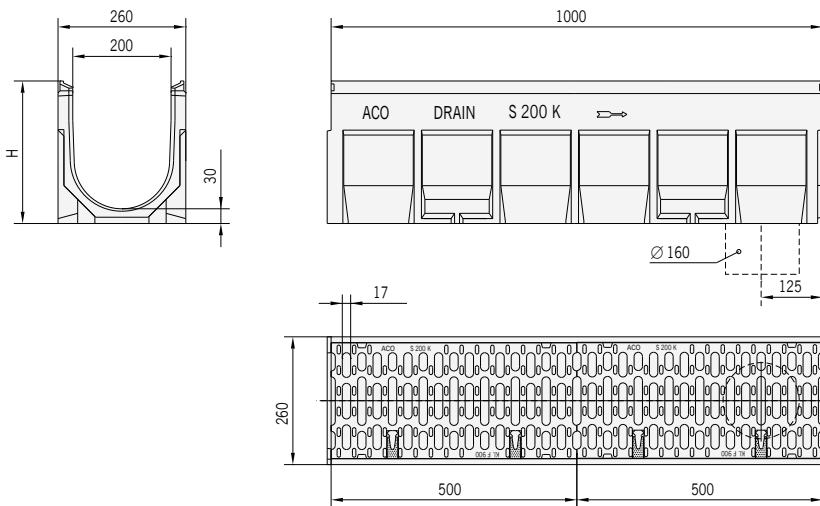

Wymiary kanału ACO Drain® S 200 K,  
długość 1 m

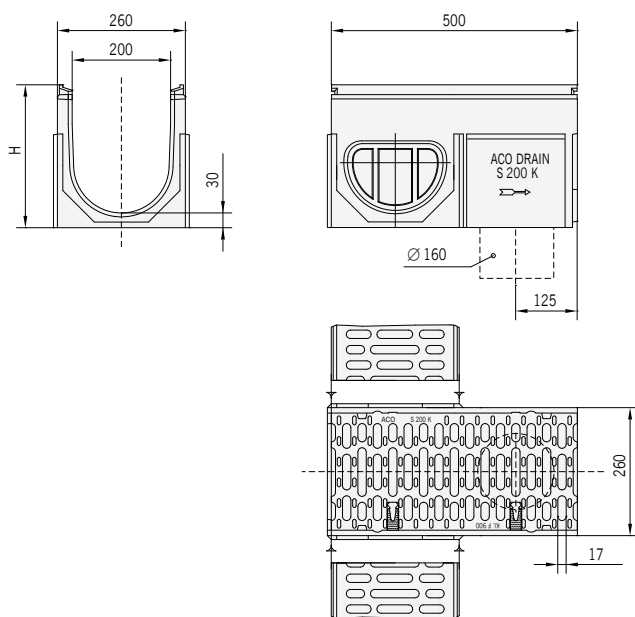

Wymiary kanału ACO Drain® S 200 K,  
długość 0,5 m



**System odwodnienia liniowego ACO Drain® S 200 K<sup>1)</sup>  
z rygłem przesuwnym wzdłużnym Powerlock®**

Szerokość w świetle 20,0 cm

Maksymalna klasa obciążenia kanału F 900, maksymalna klasa obciążenia rusztu D 400 lub F 900, zgodnie z normą PN-EN 1433:2005+A1

Powierzchnia wlotowa rusztu 935 cm<sup>2</sup>/mb

Typ	Długość bud.	Szer. bud.	Wys. bud.	Masa	Opak.	Numer kat.
	cm	cm	cm	kg/szt.	szt./paleta	

**Skrzynka odpływowa**

z polimerbetonu, jednoczęściowa z odpływem wyposażonym w uszczelkę wargowo-labiryntową ze zintegrowaną krawędzią z żeliwa, z możliwością doszczelnienia masą uszczelniającą (SF), z koszem osadczym z tworzywa sztucznego, z rusztem z żeliwa sferoidalnego<sup>2)</sup>

W komplecie z rusztem w klasie D400, tymczasowe zabezpieczenie antykorozyjne rusztu						
Odpływ Ø 200	50,0	26,0	70,0	68,9	6	74494
W komplecie z rusztem w klasie F 900, zabezpieczenie antykorozyjne KTL						
Odpływ Ø 160	50,0	26,0	70,0	73,5	6	10549
Odpływ Ø 200	50,0	26,0	70,0	73,3	6	10550



Skrzynka odpływowa S 200 K

Typ	Masa	Numer kat.
	kg	

**Ścianka czołowa**

z polimerbetonu, z krawędzią żeliwną, do zamknięcia początku i końca kanału

pasuje do typu 0. / 10. / 20.	4,5	00578
-------------------------------	-----	-------

**Ścianka czołowa**

z polimerbetonu, z krawędzią żeliwną, do zamknięcia końca kanału, z króćcem Ø 200 z PE-HD

pasuje do typu 0.	6,1	00565
pasuje do typu 10.	6,3	00566
pasuje do typu 20.	6,5	00567

**Element kaskadowy**

do przekraczania różnicy wysokości w kanale ze spadkiem kaskadowym

Element kaskadowy	1,9	00577
-------------------	-----	-------

**Adapter**

z polimerbetonu, z krawędzią żeliwną, do wykonania połączenia przy zmianie kierunku przepływu

pasuje do typu 0.	1,9	02991
pasuje do typu 10.	2,0	02992
pasuje do typu 20.	2,6	02993

**Hak do zdejmowania rusztów**

Hak do zdejmowania rusztów	0,25	01290
----------------------------	------	-------

<sup>1)</sup> Nie stosować do odwodnienia poprzecznego na autostradach i drogach szybkiego ruchu. Dla tych obszarów zalecany jest system ACO Drain® Monoblock RD 100/150/200 V.

<sup>2)</sup> Na specjalne zamówienie możliwość dostawy skrzynki 3 częściowej.

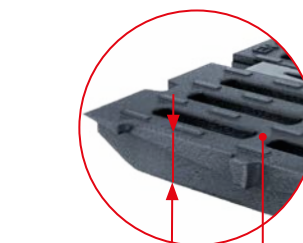

Ruszt w klasie D 400

tymczasowe zabezpieczenie antykorozyjne rusztu

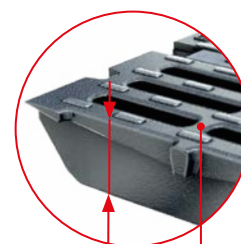

Ruszt w klasie F 900

trwałe zabezpieczenie antykorozyjne KTL

**System odwodnienia liniowego ACO Drain® S 200 K<sup>1)</sup>  
z rygłem przesuwnym wzdłużnym Powerlock®**

Szerokość w świetle 20,0 cm

Maksymalna klasa obciążenia kanału F 900, maksymalna klasa obciążenia rusztu D 400 lub F 900,  
zgodnie z normą PN-EN 1433:2005+A1

Powierzchnia wlotowa rusztu 935 cm<sup>2</sup>/mb

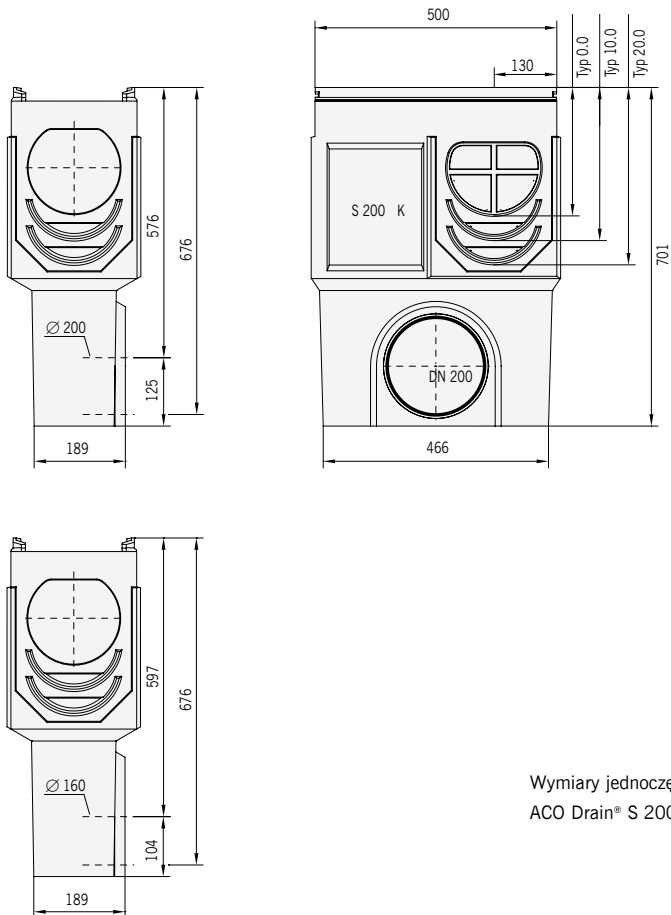

Wymiary jednoczęściowej skrzynki odpływowej  
ACO Drain® S 200 K



## System odwodnienia liniowego **ACO Drain® S 300 K<sup>1)</sup>** z rygłem przesuwным wzdłużnym **Powerlock®**

Szerokość w świetle 30,0 cm

Maksymalna klasa obciążenia F 900, zgodnie z normą PN-EN 1433:2005+A1

Typ	Długość bud. cm	Szer. bud. cm	Wysokość bud.		Pow. wlotu cm <sup>2</sup> /mb	Masa kg/szt.	Opak. szt./paleta	Numer kat.
			pocz. cm	koniec cm				

### Kanał

z polimerbetonu, z mocowaniem rusztu rygłem przesuwным wzdłużnym Powerlock®, z możliwością doszczelnienia masą uszczelniającą (SF), ze zintegrowaną krawędzią z żeliwa szarego, z rusztem z żeliwa sferoidalnego, pokrytym specjalną powłoką KTL

0.0 <sup>5)</sup>	100,0	36,0	40,0	40,0	1511	118,4	6	02700
0.1 <sup>2) 6)</sup>	50,0	36,0	40,0	40,0	1511	86,4	4	02703
0.2/1 <sup>2) 3) 5)</sup>	50,0	36,0	44,0	44,0	1511	66,6	4	02740
0.2/2 <sup>2) 4) 5)</sup>	50,0	36,0	44,0	45,5	1511	69,8	-	10660

<sup>1)</sup> Nie stosować do odwodnienia poprzecznego na autostradach i drogach szybkiego ruchu.

Dla tych obszarów zalecany jest system ACO Drain® Monoblock RD 100/150/200 V.

<sup>2)</sup> Korytko z bocznymi wyżłobieniami do wykonania połączeń kątowych, T- i krzyżowych.

<sup>3)</sup> Korytko z wykonanym pierścieniem NBR-O do podłączenia króćca Ø 200 z PVC/PE-HD.

<sup>4)</sup> Korytko z klapą bezpieczeństwa ACO Drain® Ø 200 ze stali nierdzewnej.

<sup>5)</sup> Korytko z dodatkowym, bocznym wlotem.

<sup>6)</sup> Korytko z wyżłobieniem dla pionowego odpływu Ø 200, nie stosować przy wymaganej absolutnej szczelności.



Kanał S 300 K, długość 1 m

**System odwodnienia liniowego ACO Drain® S 300 K<sup>1)</sup>  
z ryglem przesuwnym wzdłużnym Powerlock®**

Szerokość w świetle 30,0 cm

Maksymalna klasa obciążenia F 900, zgodnie z normą PN-EN 1433:2005+A1

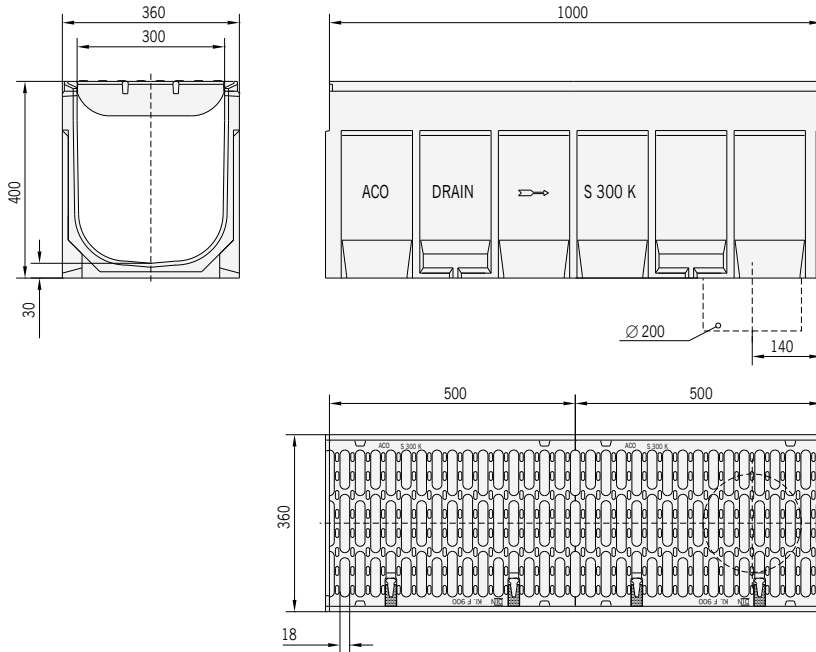

Wymiary kanału ACO Drain® S 300 K,  
długość 1 m

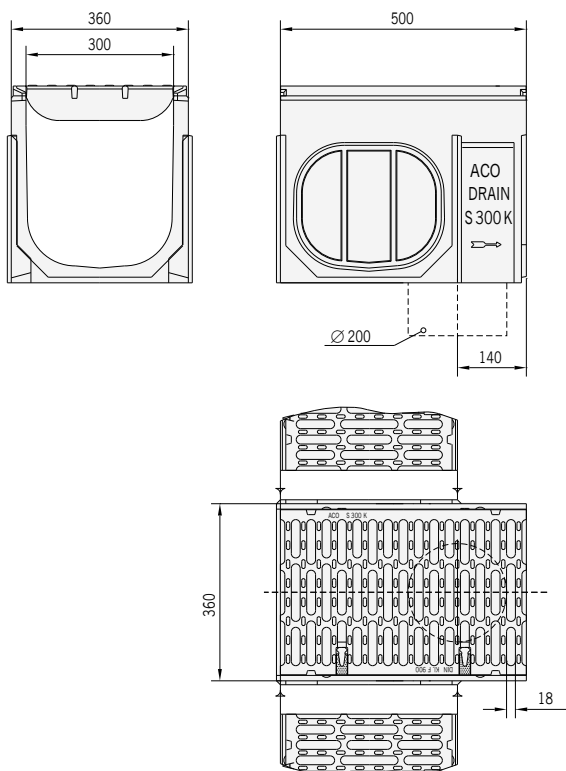

Wymiary kanału ACO Drain® S 300 K,  
długość 0,5 m

SK



## System odwodnienia liniowego **ACO Drain® S 300 K<sup>1)</sup>** z rygłem przesuwnym wzdłużnym **Powerlock®**

Szerokość w świetle 30,0 cm

Maksymalna klasa obciążenia F 900, zgodnie z normą PN-EN 1433:2005+A1

Typ	Długość bud.	Szer. bud.	Wys. bud.	Masa	Numer kat.
	cm	cm	cm	kg/szt.	

### Skrzynka odpływowa

z polimerbetonu, dwu lub trzyczęściowa, ze zintegrowanym uszczelnieniem wargowo-labiryntowym króćca odpływowego, ze zintegrowaną krawędzią z żeliwa, z możliwością doszczelnienia masą uszczelniającą (SF), z koszem osadczym ze stali ocynkowanej, z rusztem z żeliwa sferoidalnego, pokrytym specjalną powłoką KTL

Wersja niska					
część górna	OT 50,0	36,0	43,0	56,3	00670
część pośrednia	ZT 50,0	32,2	30,0	20,7	01697
część dolna niska Ø 160	UT 50,0	32,2	36,5	28,5	01614
część dolna niska Ø 200	UT 50,0	32,2	36,5	27,0	06190
kosz osadczy dla części niskiej				4,7	01616
Wersja wysoka					
część górna	OT 50,0	36,0	43,0	56,3	00670
część pośrednia	ZT 50,0	32,2	30,0	20,7	01697
część dolna wysoka Ø 160	UT 50,0	32,2	71,5	49,9	03217
część dolna wysoka Ø 200	UT 50,0	32,2	71,5	49,9	08565
kosz osadczy dla części wysokiej				6,2	01617



Kosz osadczy dla części niskiej



Skrzynka S 300 K - część górna



Skrzynka S 300 K - część pośrednia



Skrzynka S 300 K - część dolna wysoka

### Ścianka czołowa

z polimerbetonu, z krawędzią żeliwną, do zamknięcia początku i końca kanału

pasuje do typu 0.	9,8	00674
-------------------	-----	-------

### Ścianka czołowa

z polimerbetonu, z krawędzią żeliwną, do zamknięcia końca kanału, z króćcem Ø 200 z PE-HD

pasuje do typu 0.	8,0	01490
-------------------	-----	-------

### Adapter

z polimerbetonu, z krawędzią żeliwną, do wykonania połączenia przy zmianie kierunku przepływu

pasuje do typu 0.	3,0	01493
-------------------	-----	-------

### Hak do zdejmowania rusztów

Hak do zdejmowania rusztów	0,25	01290
----------------------------	------	-------

<sup>1)</sup> Nie stosować do odwodnienia poprzecznego na autostradach i drogach szybkiego ruchu. Dla tych obszarów zalecany jest system ACO Drain® Monoblock RD 100/150/200 V.

