

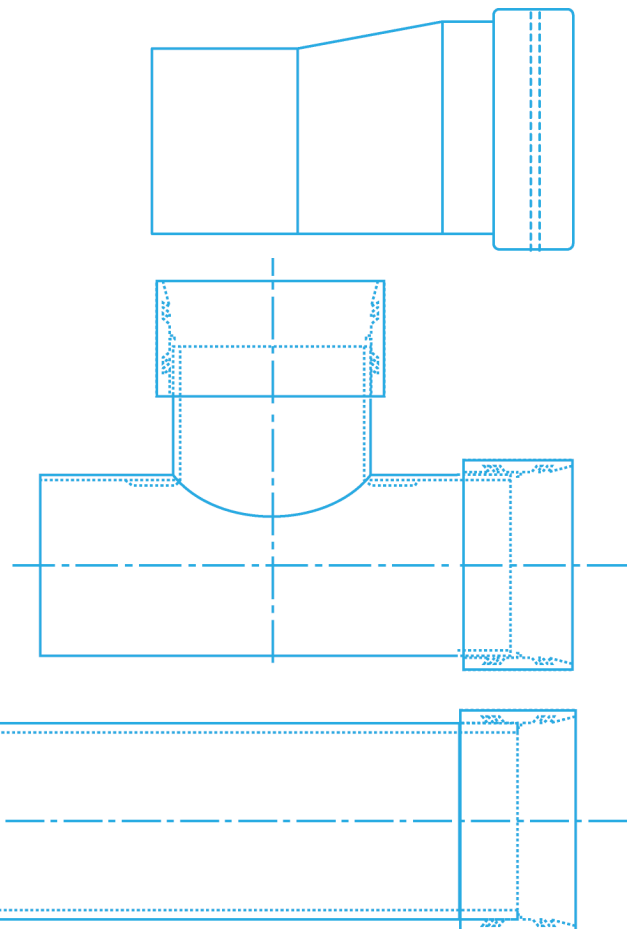

Systemy bezciśnieniowe rur GRP Hobas

Dane techniczne produktu

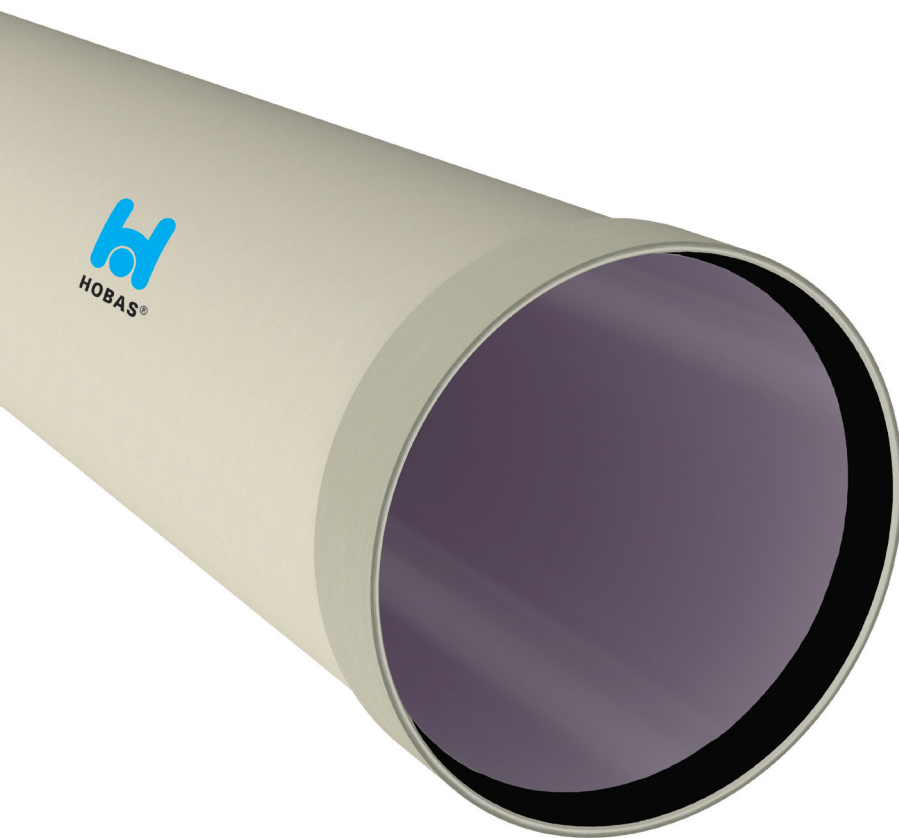

Zawartość

	Strona	
	4	Skróty
RURY	5	Rura bezciśnieniowa PN1
ŁĄCZNIKI	7	Łączniki
KSZTAŁTKI	10	Łuk segmentowy PN1
	12	Trójnik centryczny PN1
	21	Trójnik stycznyny PN1
	30	Redukcja PN1
	32	Odgąęzienie PN1, 45°
	41	Odgąęzienie PN1, 60°
	50	Notatnik



Niniejsza wersja zastępuje wszystkie poprzednie. Wszystkie aktualne dane i wartości można znaleźć na stronie www.amibu.com.

Skróty

α	Angle Kąt	DN	Nominal diameter Nominalna średnica
B1	d_e to product standard (EN 1796/EN 14364) d_e według normy produktu (EN 1796/EN 14364)	DN_B	Nominal diameter branch Nominalna średnica odgałęzienia
B2	d_e to GRP and casting standards d_e według norm dla GRP i odlewania	DN_H	Nominal diameter header Nominalna średnica rury przewodowej
B3	d_e to GRP and PVC standards d_e według norm dla GRP i PVC	DN_L	Nominal diameter large Nominalna średnica duża
B4	d_e to GRP and steel standards d_e według norm dla GRP i stali	DN_S	Nominal diameter small Nominalna średnica mała
BE	Branch eccentricity Odgałęzienia ekscentryczne	DS	Diameter series Seria średnic
BL	Branch length / Bend length Długość odgałęzienia / Długość łuku	e	Wall thickness Grubość ścianki
BLL	Branch laying length Długość montażowa odgałęzienia	HLL	Header laying length Długość montażowa rury przewodowej
BP	Branch position Pozycja odgałęzienia	LL	Laying length Długość montażowa
d_e	External diameter Średnica zewnętrzna	LN	Nominal length Długość nominalna
d_{eB}	External diameter branch Zewnętrzna średnica odgałęzienia	m	Weight Waga
d_{eH}	External diameter header Zewnętrzna średnica rury przewodowej	PN	Nominal pressure Ciśnienie nominalne
d_{eL}	External diameter large Zewnętrzna średnica wlotowa	R	Radius Promień
d_{eS}	External diameter small Zewnętrzna średnica wylotowa	SN	Nominal stiffness Szttywność nominalna

Rura bezciśnieniowa PN 1

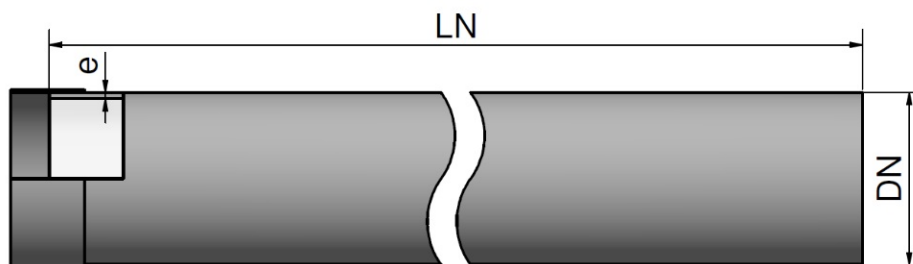

Zakres portfolio Amiblu. Pełen zakres technologii Hobas można znaleźć na stronie www.hobas.com.

DN	DS	d _e [mm]	SN 2500		SN 5000		SN 10000		SN 16000		SN 20000	
			m [kg/m]	e [mm]	m [kg/m]	e [mm]	m [kg/m]	e [mm]	m [kg/m]	e [mm]	m [kg/m]	e [mm]
200	B2	220					7	5	8	6	9	7
250	B2	272					11	6	12	7	13	8
300	B2	324					15	8	17	9	18	9
350	B2	376					20	9	23	10	25	10
400	B2	427					26	9	30	11	32	12
450	B2	478					30	10	35	12	38	13
500	B2	530					39	11	46	13	49	14
550	-	550	27	8	34	9	42	11	49	13	53	14
600	B1	616	33	9	42	10	53	13	62	15	66	16
650	-	650	37	9	47	11	59	13	69	16	73	17
700	B1	718	45	9	57	12	72	15	84	17	89	18
750	-	752	50	10	63	12	79	16	92	18	98	19
800	B1	820	59	11	74	13	94	17	109	19	116	21
860	-	860	65	11	82	14	103	18	120	20	128	22
900	B1	924	75	12	94	15	119	19	138	22	147	23
960	-	960	81	12	102	16	129	19	149	23	159	24
1000	B1	1026	93	14	117	17	148	21	171	24	182	26
1100	-	1099	106	14	135	18	170	22	196	26	209	28

Standardowa długość rury wynosi 6 m (0 / -60 mm). Krótsze długości są dostępne na życzenie.

Inne klasy sztywności są dostępne na życzenie.

Konstrukcja rury została przetestowana pod kątem odporności na płukanie wysokociśnieniowe wodą zgodnie z normą DIN 19523. W celu uzyskania szczegółowych informacji odnośnie wymagań dotyczących czyszczenia wysokociśnieniowego wodą należy skontaktować się z przedstawicielem.

Rura bezciśnieniowa PN 1

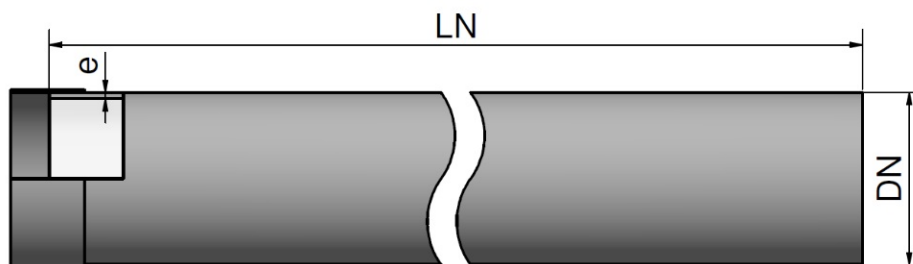

Zakres portfolio Amiblu. Pełen zakres technologii Hobas można znaleźć na stronie www.hobas.com.

DN	DS	d _e [mm]	SN 2500		SN 5000		SN 10000		SN 16000		SN 20000	
			m [kg/m]	e [mm]	m [kg/m]	e [mm]	m [kg/m]	e [mm]	m [kg/m]	e [mm]	m [kg/m]	e [mm]
1200	B1	1229	133	16	169	20	212	25	244	29	261	31
1280	-	1280	144	17	183	21	230	26	265	31	283	33
1400	B1	1434	181	18	229	23	288	29	331	34	355	37
1500	-	1499	198	19	251	24	315	31	362	36	387	38
1535	-	1535	209	20	265	25	334	32	383	37	410	40
1600	B1	1638	239	21	302	27	379	34	436	39	466	42
1720	-	1720	263	22	334	28	418	36	481	41	514	44
1800	B1	1842	302	24	383	30	479	38	550	44	588	47
1940	-	1937	334	25	423	32	529	40	609	46	651	50
2000	B1	2047	373	27	473	34	590	42	679	49	727	53
2160	-	2160	416	28	527	36	658	45	756	52	809	56
2200	B1	2250	451	29	572	37	713	47	820	54	877	58
2400	-	2400	515	31	653	40	812	50	934	58	1000	62
2453	-	2453	538	32	682	41	849	51	976	59	1044	63
2555	-	2555	584	33	741	42	920	53	1058	62	1131	66
3000	-	2999	805	39	1019	50	1263	62	1456	72	1558	78
3270	-	3270	958	43	1208	54	1500	68	1731	79	1852	85
3600	-	3600	1162	47	1462	60	1815	75	2094	87	2241	93

Standardowa długość rury wynosi 6 m (0 / -60 mm). Krótsze długości są dostępne na życzenie.

Inne klasy sztywności są dostępne na życzenie.

Konstrukcja rury została przetestowana pod kątem odporności na płukanie wysokociśnieniowe wodą zgodnie z normą DIN 19523. W celu uzyskania szczegółowych informacji odnośnie wymagań dotyczących czyszczenia wysokociśnieniowego wodą należy skontaktować się z przedstawicielem.

Łączniki

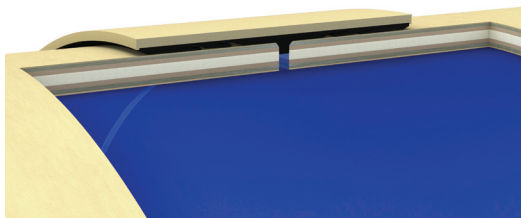

Łącznik Hobas produkowany metodą nawojową (FWC)

Zakres średnic (DN): 200 - 2555 mm
Odchylenie kątowe na łączniku*: do 3°



Bezciśnieniowy łącznik Amiblu (ASC)

Zakres średnic (DN): 300 - 3600 mm
Odchylenie kątowe na łączniku*: do 3°

* Stopień ugięcia kąтового zależy od średnicy rury. By uzyskać więcej informacji, skontaktuj się z lokalnym dostawcą.



Łącznik licowany GRP

Zakres średnic (de): 272 - 3600 mm

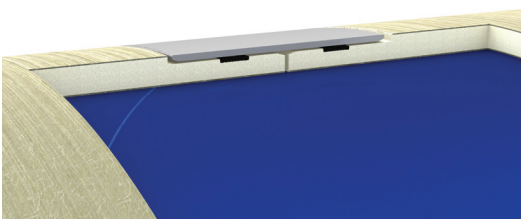

Łącznik licowany ze stali nierdzewnej

Zakres średnic (de): 272 - 3600 mm



Łącznik przeciskowy ciśnieniowy PJC

Zakres średnic (de): 272 - 2500 mm

Połączenia laminowane dla aplikacji ciśnieniowych i bezciśnieniowych

Połączenia laminowane są dostępne w wykonaniu uniaxialnym i biaxialnym. Amiblu zapewnia niezbędne instrukcje lub wykwalifikowany personel w celu wykonania połączeń laminowanych w aplikacjach ciśnieniowych i bezciśnieniowych. Dzięki technologiom opracowanym przez Amiblu instalacja rur przebiega szybciej, a jej koszt jest niższy.

Łączniki do wmurowania

Łączniki do wmurowania służą do przyłączenia rury do betonowych studzienek i ścian. Łączniki do wmurowania są pokryte obsypką piaskową, by zwiększyć ich stabilność w betonowych studzienkach. Łączniki te mogą być wyposażone w pierścień rurowy oraz opcjonalnie w taśmę uszczelniającą. Długość łącznika można dobrać według potrzeb, dopasowując do parametrów łączników rurowych.

Łączniki mechaniczne

Rury Amiblu można łączyć za pomocą łączników mechanicznych takich jak łączniki ze śrubami stycznymi oraz łączniki ze śrubami osiowymi.

Kołnierze Amiblu

Amiblu produkuje i sprzedaje kołnierze o różnych konstrukcjach, zgodnie z różnymi normami i wymogami. W przypadku łączenia dwóch kołnierzy z GRP, standardowo owiert kołnierza wykonywany jest w oparciu o normę EN1092, możliwy jest także owiert według innych norm, jak np. AWWA, ANSI, DIN czy JIS.

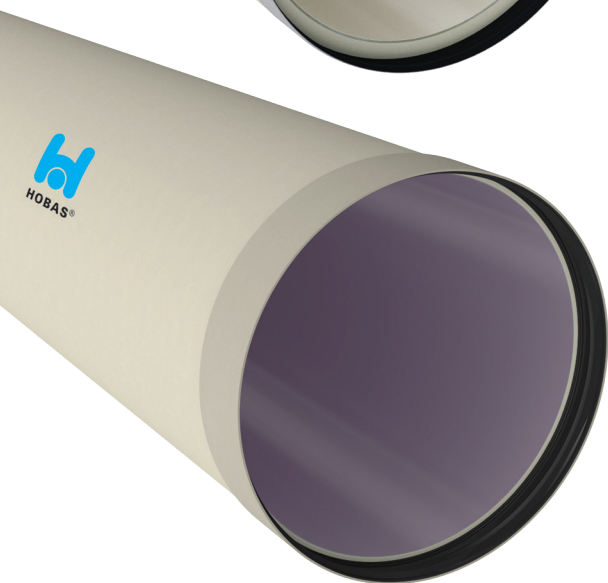
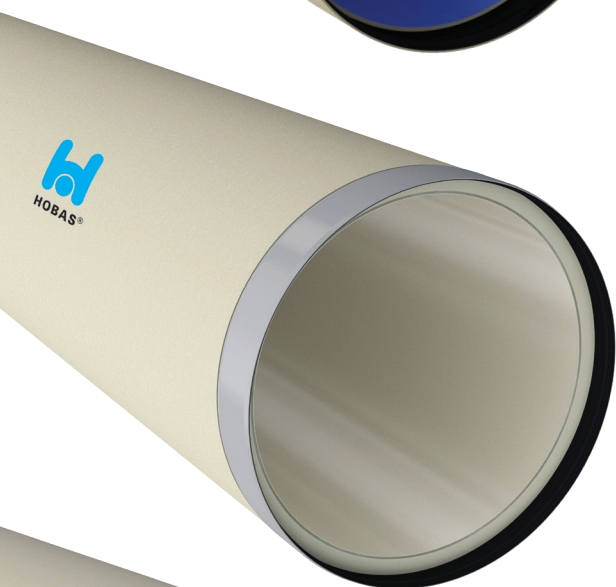
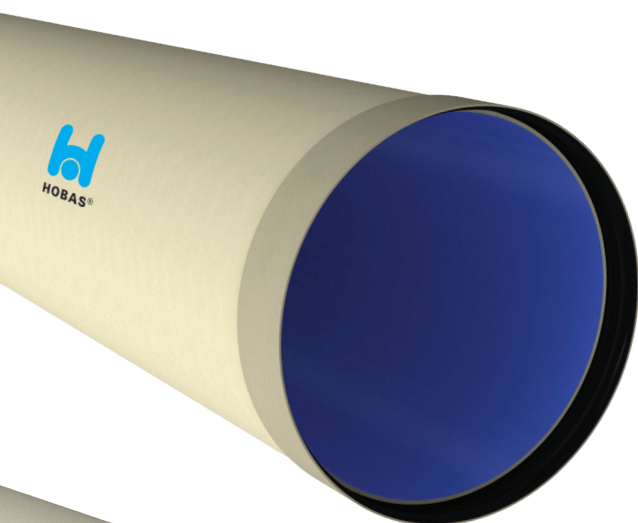

Amiblu oferuje szeroką gamę odlewanych odśrodkowo systemów rurowych GRP Hobas do różnych zastosowań i metod instalacji, np.: rury przeciskowe, rury reliningowe, rury specjalne z bardzo trwałym linerem wewnętrznym i wiele innych. Aby zapoznać się z pełną gamą oferowanych produktów, odwiedź stronę www.amiblu.com.

Łuk segmentowy PN 1

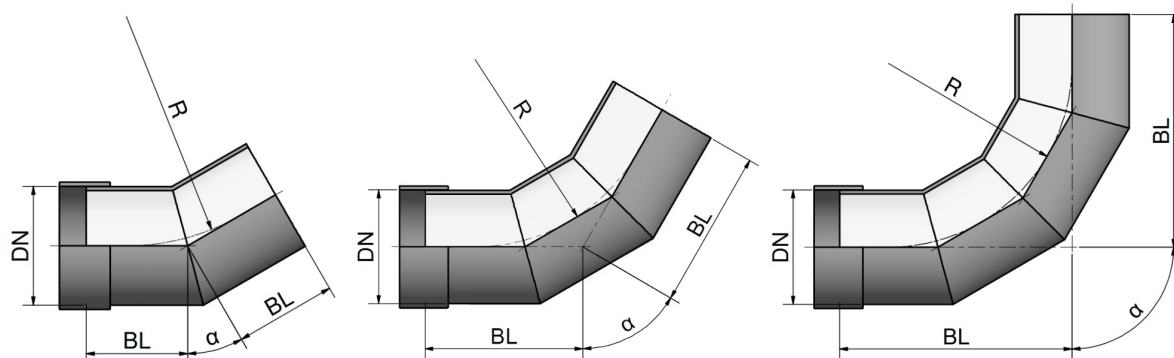

Kąt α*:		11.25°		15°		22.5°		30°		45°		60°		90°	
Segmenty:		2		2		2		2		3		3		4	
DN	d _e [mm]	R [mm]	BL [mm]	R [mm]	BL [mm]	R [mm]	BL [mm]	R [mm]	BL [mm]	R [mm]	BL [mm]	R [mm]	BL [mm]	R [mm]	BL [mm]
200	220	300	250	300	250	300	250	300	250	300	300	300	350	300	500
250	272	375	250	375	250	375	250	375	250	375	350	375	400	375	550
300	324	450	300	450	300	450	300	450	300	450	400	450	450	450	650
350	376	525	300	525	300	525	300	525	300	525	400	525	500	525	700
400	427	600	350	600	350	600	350	600	350	600	450	600	500	600	750
450	478	675	350	675	350	675	350	675	350	675	450	675	550	675	850
500	530	750	350	750	350	750	350	750	350	750	500	750	600	750	900
550	550	825	350	825	350	825	350	825	350	825	500	825	600	825	950
600	616	900	350	900	350	900	350	900	350	900	550	900	650	900	1000
650	650	975	350	975	350	975	350	975	350	975	550	975	650	975	1100
700	718	1050	400	1050	400	1050	400	1050	400	1050	600	1050	700	1050	1150
750	752	1125	400	1125	400	1125	400	1125	400	1125	600	1125	750	1125	1200
800	820	1200	400	1200	400	1200	400	1200	400	1200	650	1200	800	1200	1300
860	860	1290	400	1290	400	1290	400	1290	400	1290	650	1290	800	1290	1350
900	924	1350	450	1350	450	1350	450	1350	450	1350	700	1350	850	1350	1400
960	960	1440	450	1440	450	1440	450	1440	450	1440	700	1440	900	1440	1500
1000	1026	1500	450	1500	450	1500	450	1500	450	1500	750	1500	900	1500	1550
1100	1099	1650	450	1650	450	1650	450	1650	450	1650	750	1650	950	1650	1650
1200	1229	1800	450	1800	450	1800	450	1800	450	1800	800	1800	1050	1800	1800
1280	1280	1920	500	1920	500	1920	500	1920	500	1920	850	1920	1100	1920	1900

* W przypadku rozmiarów pośrednich obowiązują dane odpowiedniej wyższej klasy standardowej.

Rozmiary można dostosować do wymagań transportowych. W przypadku wymiarów związanych z projektem prosimy o kontakt z Amiblu.

Amiblu Holding GmbH | Pischeldorfer Str. 128 | 9020 Klagenfurt | Austria | +43 463 482424 | www.amiblu.com | info@amiblu.com

© Amiblu Holding GmbH. Amiblu nie ponosi żadnej odpowiedzialności za błędy, pomylenia i późniejsze zmiany danych technicznych.

Łuk segmentowy PN 1

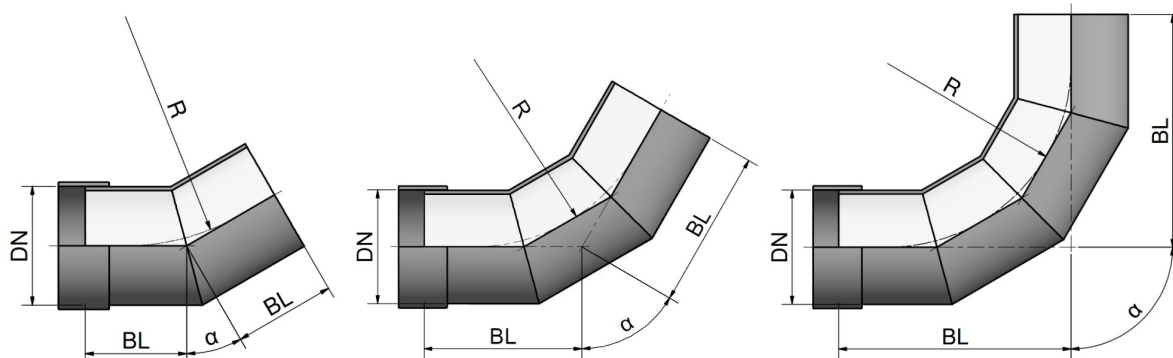

Kąt α^* :		11.25°		15°		22.5°		30°		45°		60°		90°	
Segmenty:		2		2		2		2		3		3		4	
DN	d_e [mm]	R [mm]	BL [mm]	R [mm]	BL [mm]	R [mm]	BL [mm]	R [mm]	BL [mm]	R [mm]	BL [mm]	R [mm]	BL [mm]	R [mm]	BL [mm]
1400	1434	2100	500	2100	500	2100	500	2100	500	2100	950	2100	1150	2100	2050
1500	1499	2250	550	2250	550	2250	550	2250	550	2250	1000	2250	1250	2250	2200
1535	1535	2303	550	2303	550	2303	550	2303	550	2303	1000	2303	1250	2303	2200
1600	1638	2400	550	2400	550	2400	550	2400	550	2400	1050	2400	1300	2400	2350
1720	1720	2580	600	2580	600	2580	600	2580	600	2580	1100	2580	1400	2580	2500
1800	1842	2700	600	2700	600	2700	600	2700	600	2700	1150	2700	1450	2700	2600
1940	1937	2910	650	2910	650	2910	650	2910	650	2910	1200	2910	1550	2910	2750
2000	2047	3000	650	3000	650	3000	650	3000	650	3000	1200	3000	1600	3000	2850
2160	2160	3240	650	3240	650	3240	650	3240	650	3240	1300	3240	1650	3240	3050
2200	2250	3300	700	3300	700	3300	700	3300	700	3300	1300	3300	1700	3300	3100
2400	2400	3600	700	3600	700	3600	700	3600	700	3600	1400	3600	1800	3600	3350
2453	2453	3680	700	3680	700	3680	700	3680	700	3680	1400	3680	1800	3680	3350
2555	2555	3833	750	3833	750	3833	750	3833	750	3833	1450	3833	1900	3833	3450
3000	2999	4500	850	4500	850	4500	850	4500	850	4500	1700	4500	2250	4500	4150
3270	3270	4905	900	4905	900	4905	900	4905	900	4905	1800	4905	2350	4905	4400
3600	3600	5400	1050	5400	1050	5400	1050	5400	1050	5400	2100	5400	2700	5400	5000

* W przypadku rozmiarów pośrednich obowiązują dane odpowiedniej wyższej klasy standardowej.

Rozmiary można dostosować do wymagań transportowych. W przypadku wymiarów związanych z projektem prosimy o kontakt z Amiblu.

Amiblu Holding GmbH | Pischeldorfer Str. 128 | 9020 Klagenfurt | Austria | +43 463 482424 | www.amiblu.com | info@amiblu.com

© Amiblu Holding GmbH. Amiblu nie ponosi żadnej odpowiedzialności za błędy, pominięcia i późniejsze zmiany danych technicznych.

Publikacja: 11/2019

Trójnik centryczny PN 1

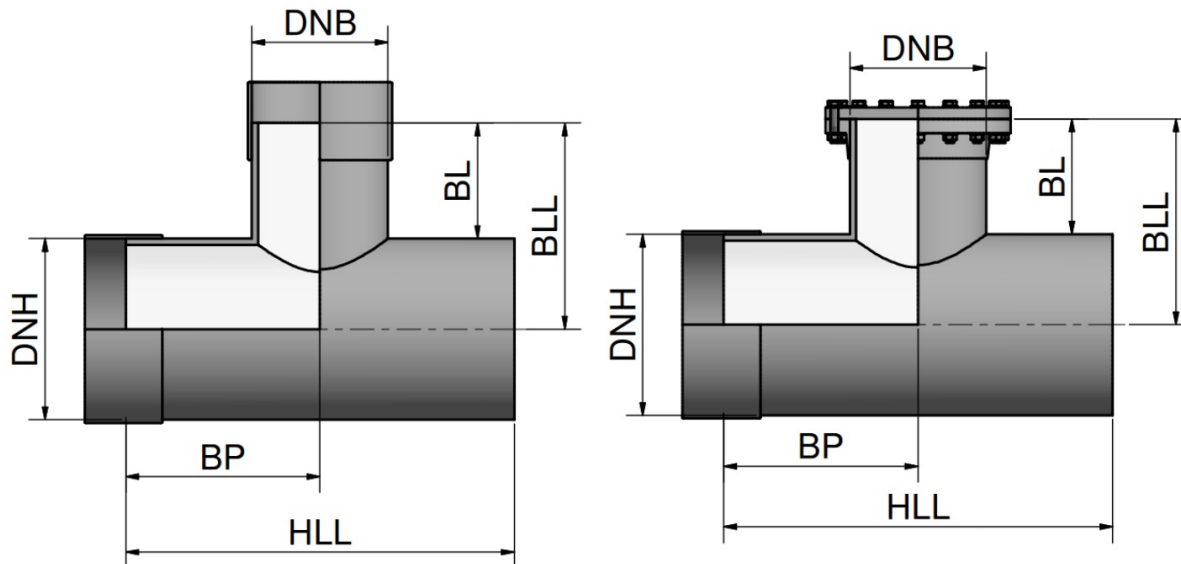

DN _H	d _{eH} [mm]	DN _B	d _{eB} [mm]	HLL [mm]	BL [mm]	BLL [mm]	BP [mm]
200	220	200	220	650	240	350	325
250	272	200	220	650	214	350	325
		250	272	700	214	350	350
300	324	200	220	750	238	400	375
		250	272	800	238	400	400
		300	324	850	288	450	425
350	376	200	220	750	212	400	375
		250	272	800	212	400	400
		300	324	850	262	450	425
		350	376	900	262	450	450
400	427	200	220	750	236	450	375
		250	272	800	236	450	400
		300	324	850	286	500	425
		350	376	900	286	500	450
		400	427	950	286	500	475

Tabele zawierają wybrane rozmiary odgałęzień. By zobaczyć pełne portfolio odwiedź stronę www.amiblu.com/amiblu-products.

Rozmiary można dostosować do wymagań transportowych. W przypadku wymiarów związanych z projektem prosimy o kontakt z Amiblu.

Amiblu Holding GmbH | Pischeldorfer Str. 128 | 9020 Klagenfurt | Austria | +43 463 482424 | www.amiblu.com | info@amiblu.com

© Amiblu Holding GmbH. Amiblu nie ponosi żadnej odpowiedzialności za błędy, pominięcia i późniejsze zmiany danych technicznych.

Publikacja: 11/2019

Trójnik centryczny PN 1

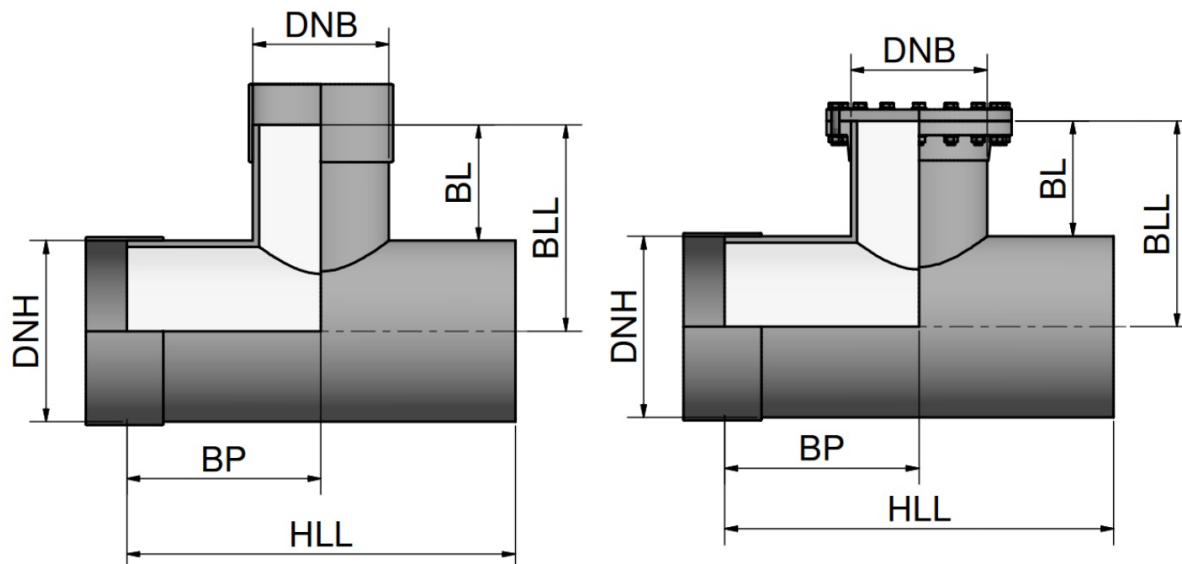

DN _H	d _{eH} [mm]	DN _B	d _{eB} [mm]	HLL [mm]	BL [mm]	BLL [mm]	BP [mm]
450	478	200	220	750	211	450	375
		300	324	850	261	500	425
		350	376	900	261	500	450
		400	427	950	261	500	475
		450	478	1000	261	500	500
500	530	200	220	750	235	500	375
		300	324	850	285	550	425
		400	427	950	285	550	475
		450	478	1000	285	550	500
		500	530	1050	285	550	525
550	550	200	220	750	225	500	375
		300	324	850	275	550	425
		400	427	950	275	550	475
		450	478	1000	275	550	500
		550	550	1100	275	550	550
600	616	200	220	750	242	550	375
		350	376	950	292	600	475
		450	478	1050	292	600	525
		500	530	1100	292	600	550
		600	616	1150	292	600	575

Tabele zawierają wybrane rozmiary odgałęzień. By zobaczyć pełne portfolio odwiedź stronę www.amiblu.com/amiblu-products.

Rozmiary można dostosować do wymagań transportowych. W przypadku wymiarów związanych z projektem prosimy o kontakt z Amiblu.

Amiblu Holding GmbH | Pischeldorfer Str. 128 | 9020 Klagenfurt | Austria | +43 463 482424 | www.amiblu.com | info@amiblu.com

© Amiblu Holding GmbH. Amiblu nie ponosi żadnej odpowiedzialności za błędy, pominięcia i późniejsze zmiany danych technicznych.

Trójnik centryczny PN 1

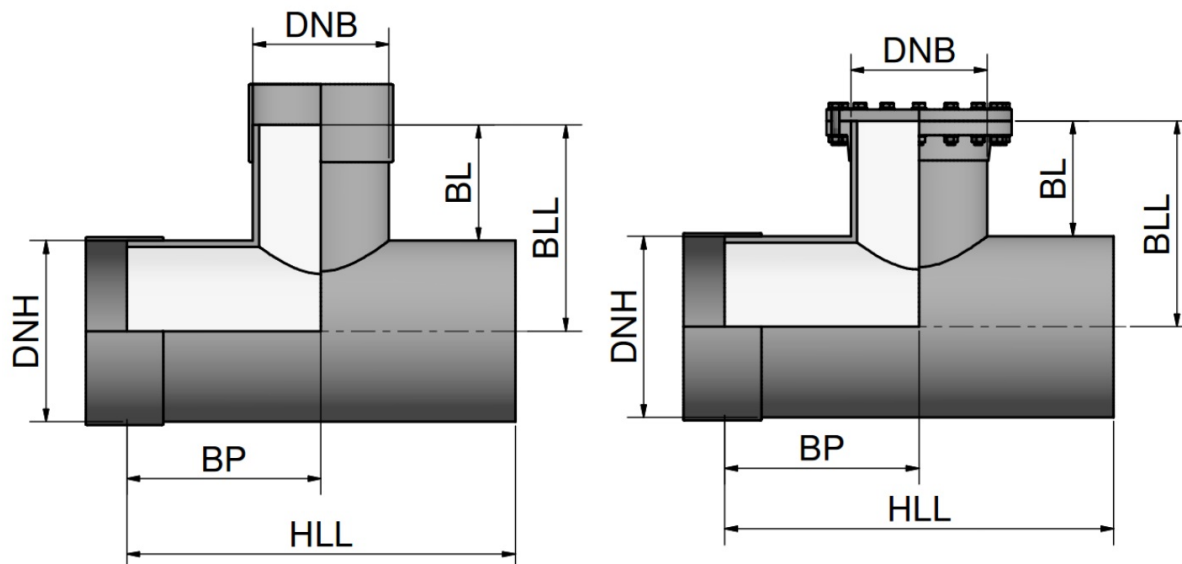

DN _H	d _{eH} [mm]	DN _B	d _{eB} [mm]	HLL [mm]	BL [mm]	BLL [mm]	BP [mm]
650	650	200	220	750	225	550	375
		350	376	950	275	600	475
		450	478	1050	275	600	525
		550	550	1100	275	600	550
		650	650	1200	275	600	600
700	718	200	220	750	241	600	375
		350	376	950	291	650	475
		500	530	1100	291	650	550
		600	616	1150	291	650	575
		700	718	1300	291	650	650
750	752	200	220	750	224	600	375
		350	376	950	274	650	475
		500	530	1100	274	650	550
		600	616	1150	274	650	575
		750	752	1300	274	650	650
800	820	200	220	750	240	650	375
		400	427	1000	290	700	500
		550	550	1100	290	700	550
		650	650	1200	290	700	600
		800	820	1400	290	700	700

Tabele zawierają wybrane rozmiary odgałęzień. By zobaczyć pełne portfolio odwiedź stronę www.amiblu.com/amiblu-products.

Rozmiary można dostosować do wymagań transportowych. W przypadku wymiarów związanych z projektem prosimy o kontakt z Amiblu.

Amiblu Holding GmbH | Pischeldorfer Str. 128 | 9020 Klagenfurt | Austria | +43 463 482424 | www.amiblu.com | info@amiblu.com

© Amiblu Holding GmbH. Amiblu nie ponosi żadnej odpowiedzialności za błędy, pominięcia i późniejsze zmiany danych technicznych.

Trójnik centryczny PN 1

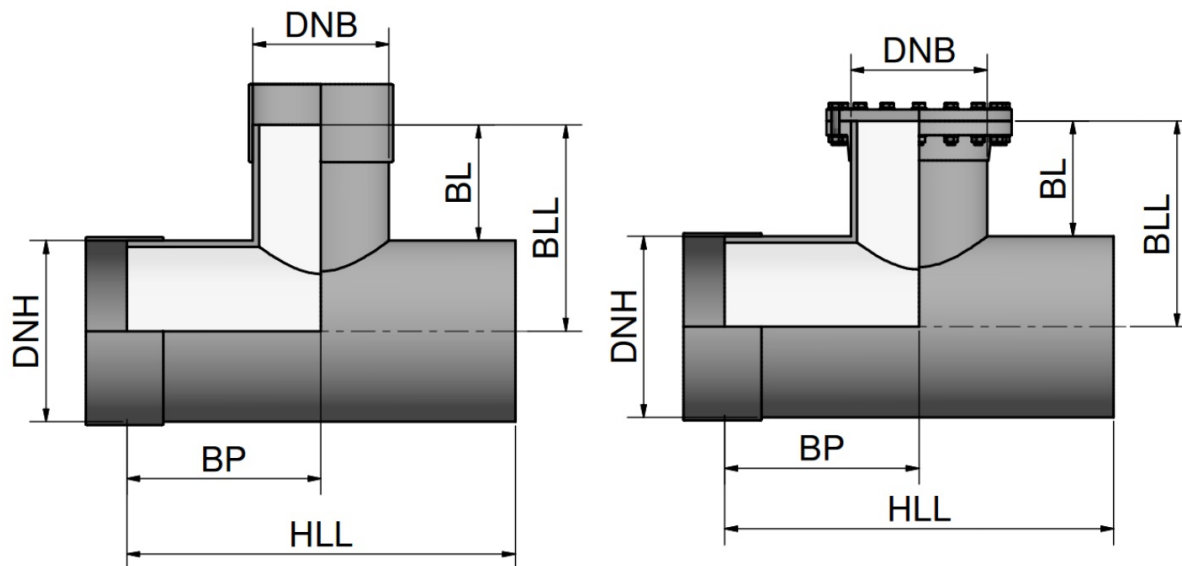

DN _H	d _{eH} [mm]	DN _B	d _{eB} [mm]	HLL [mm]	BL [mm]	BLL [mm]	BP [mm]
860	860	200	220	750	220	650	375
		400	427	1000	270	700	500
		550	550	1100	270	700	550
		700	718	1300	320	750	650
		860	860	1450	320	750	725
900	924	200	220	750	238	700	375
		400	427	1000	288	750	500
		600	616	1150	288	750	575
		750	752	1300	288	750	650
		900	924	1500	288	750	750
960	960	200	220	750	220	700	375
		400	427	1000	270	750	500
		600	616	1150	270	750	575
		750	752	1300	320	800	650
		960	960	1550	320	800	775
1000	1026	200	220	750	237	750	375
		450	478	1050	287	800	525
		650	650	1200	287	800	600
		800	820	1400	287	800	700
		1000	1026	1600	287	800	800

Tabele zawierają wybrane rozmiary odgałęzień. By zobaczyć pełne portfolio odwiedź stronę www.amiblu.com/amiblu-products.

Rozmiary można dostosować do wymagań transportowych. W przypadku wymiarów związanych z projektem prosimy o kontakt z Amiblu.

Amiblu Holding GmbH | Pischeldorfer Str. 128 | 9020 Klagenfurt | Austria | +43 463 482424 | www.amiblu.com | info@amiblu.com

© Amiblu Holding GmbH. Amiblu nie ponosi żadnej odpowiedzialności za błędy, pominięcia i późniejsze zmiany danych technicznych.

Trójnik centryczny PN 1

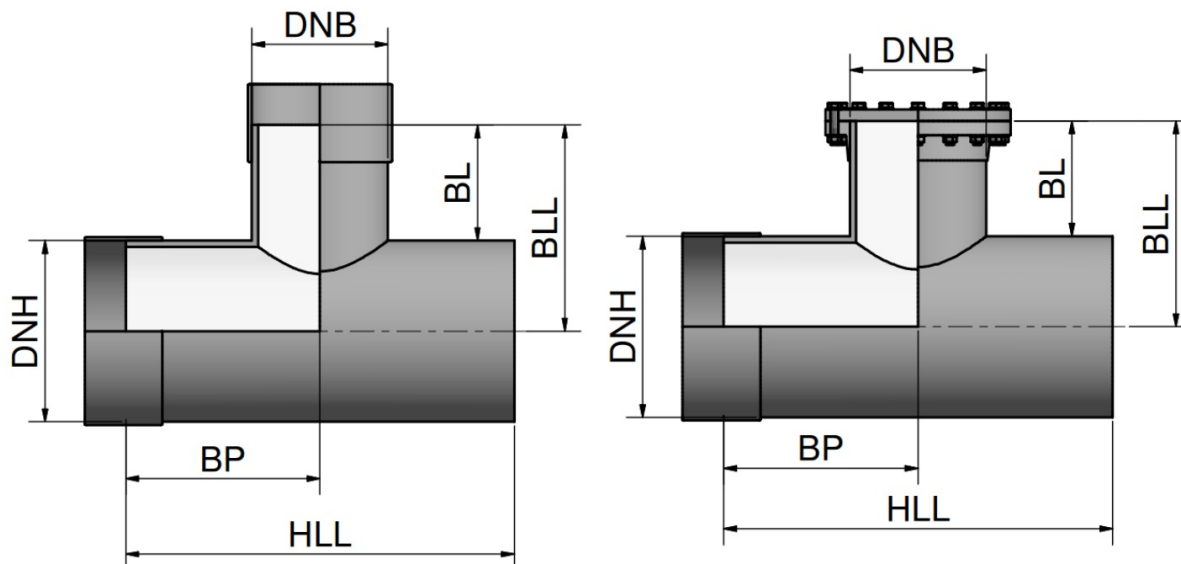

DN _H	d _{eH} [mm]	DN _B	d _{eB} [mm]	HLL [mm]	BL [mm]	BLL [mm]	BP [mm]
1100	1099	200	220	750	250	800	375
		450	478	1050	300	850	525
		650	650	1200	300	850	600
		860	860	1450	300	850	725
		1100	1099	1700	300	850	850
1200	1229	200	220	750	235	850	375
		450	478	1050	285	900	525
		700	718	1300	285	900	650
		900	924	1500	285	900	750
		1200	1229	1850	335	950	925
1280	1280	200	220	750	210	850	375
		450	478	1050	260	900	525
		700	718	1300	310	950	650
		900	924	1500	310	950	750
		1280	1280	1900	310	950	950
1400	1434	200	220	750	233	950	375
		500	530	1100	283	1000	550
		750	752	1300	283	1000	650
		960	960	1550	283	1000	775
		1400	1434	2050	333	1050	1025

Tabele zawierają wybrane rozmiary odgałęzień. By zobaczyć pełne portfolio odwiedź stronę www.amiblu.com/amiblu-products.

Rozmiary można dostosować do wymagań transportowych. W przypadku wymiarów związanych z projektem prosimy o kontakt z Amiblu.

Amiblu Holding GmbH | Pischeldorfer Str. 128 | 9020 Klagenfurt | Austria | +43 463 482424 | www.amiblu.com | info@amiblu.com

© Amiblu Holding GmbH. Amiblu nie ponosi żadnej odpowiedzialności za błędy, pominięcia i późniejsze zmiany danych technicznych.

Trójnik centryczny PN 1

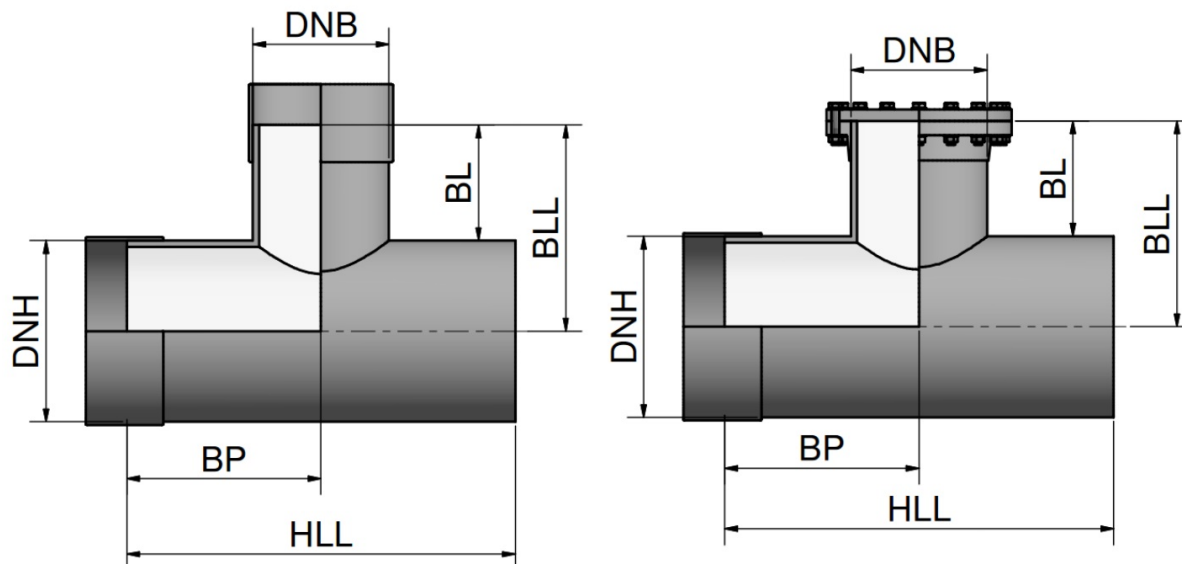

DN _H	d _{eH} [mm]	DN _B	d _{eB} [mm]	HLL [mm]	BL [mm]	BLL [mm]	BP [mm]
1500	1499	200	220	800	250	1000	400
		500	530	1150	300	1050	575
		750	752	1350	300	1050	675
		1000	1026	1650	300	1050	825
		1500	1499	2200	350	1100	1100
1535	1535	200	220	800	232	1000	400
		500	530	1150	282	1050	575
		800	820	1450	282	1050	725
		1100	1099	1750	332	1100	875
		1535	1535	2200	332	1100	1100
1600	1638	200	220	800	231	1050	400
		500	530	1150	281	1100	575
		800	820	1450	281	1100	725
		1100	1099	1750	331	1150	875
		1600	1638	2300	331	1150	1150
1720	1720	200	220	800	240	1100	400
		550	550	1150	290	1150	575
		860	860	1450	290	1150	725
		1200	1229	1850	290	1150	925
		1720	1720	2400	340	1200	1200

Tabele zawierają wybrane rozmiary odgałęzień. By zobaczyć pełne portfolio odwiedź stronę www.amiblu.com/amiblu-products.

Rozmiary można dostosować do wymagań transportowych. W przypadku wymiarów związanych z projektem prosimy o kontakt z Amiblu.

Amiblu Holding GmbH | Pischeldorfer Str. 128 | 9020 Klagenfurt | Austria | +43 463 482424 | www.amiblu.com | info@amiblu.com

© Amiblu Holding GmbH. Amiblu nie ponosi żadnej odpowiedzialności za błędy, pominięcia i późniejsze zmiany danych technicznych.

Trójnik centryczny PN 1

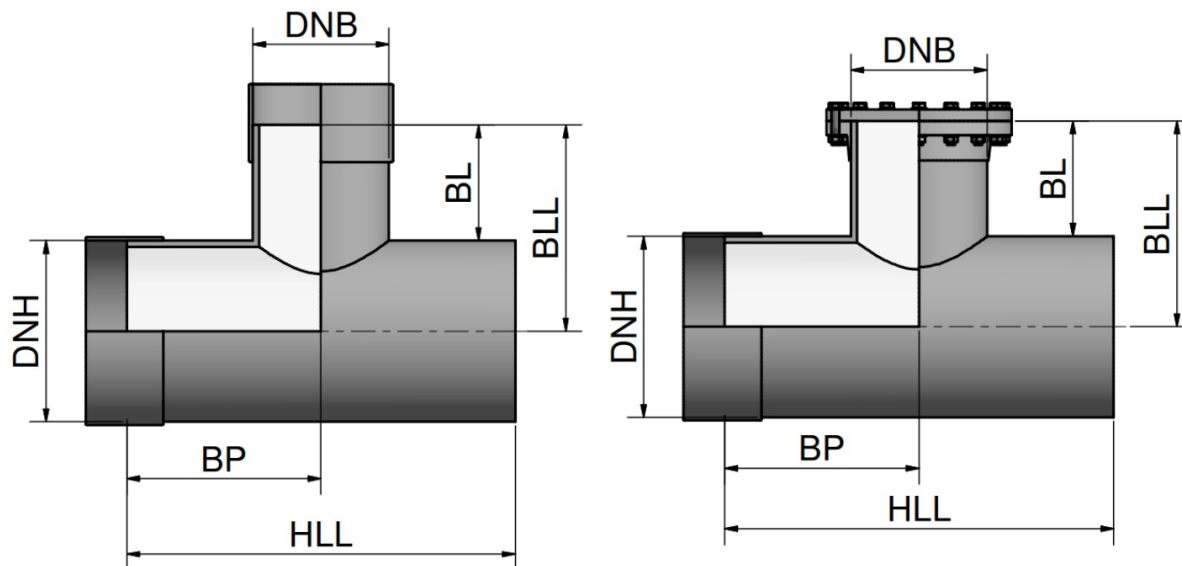

DN _H	d _{eH} [mm]	DN _B	d _{eB} [mm]	HLL [mm]	BL [mm]	BLL [mm]	BP [mm]
1800	1842	200	220	800	229	1150	400
		550	550	1150	279	1200	575
		860	860	1450	279	1200	725
		1280	1280	1950	329	1250	975
		1800	1842	2550	379	1300	1275
1940	1937	200	220	800	231	1200	400
		550	550	1150	281	1250	575
		900	924	1550	281	1250	775
		1400	1434	2100	331	1300	1050
		1940	1937	2650	381	1350	1325
2000	2047	200	220	800	226	1250	400
		550	550	1150	276	1300	575
		900	924	1550	276	1300	775
		1400	1434	2100	326	1350	1050
		2000	2047	2750	376	1400	1375
2160	2160	200	220	800	220	1300	400
		600	616	1200	270	1350	600
		960	960	1550	320	1400	775
		1500	1499	2200	370	1450	1100
		2160	2160	2900	370	1450	1450

Tabele zawierają wybrane rozmiary odgałęzień. By zobaczyć pełne portfolio odwiedź stronę www.amiblu.com/amiblu-products.

Rozmiary można dostosować do wymagań transportowych. W przypadku wymiarów związanych z projektem prosimy o kontakt z Amiblu.

Amiblu Holding GmbH | Pischeldorfer Str. 128 | 9020 Klagenfurt | Austria | +43 463 482424 | www.amiblu.com | info@amiblu.com

© Amiblu Holding GmbH. Amiblu nie ponosi żadnej odpowiedzialności za błędy, pominięcia i późniejsze zmiany danych technicznych.

Trójnik centryczny PN 1

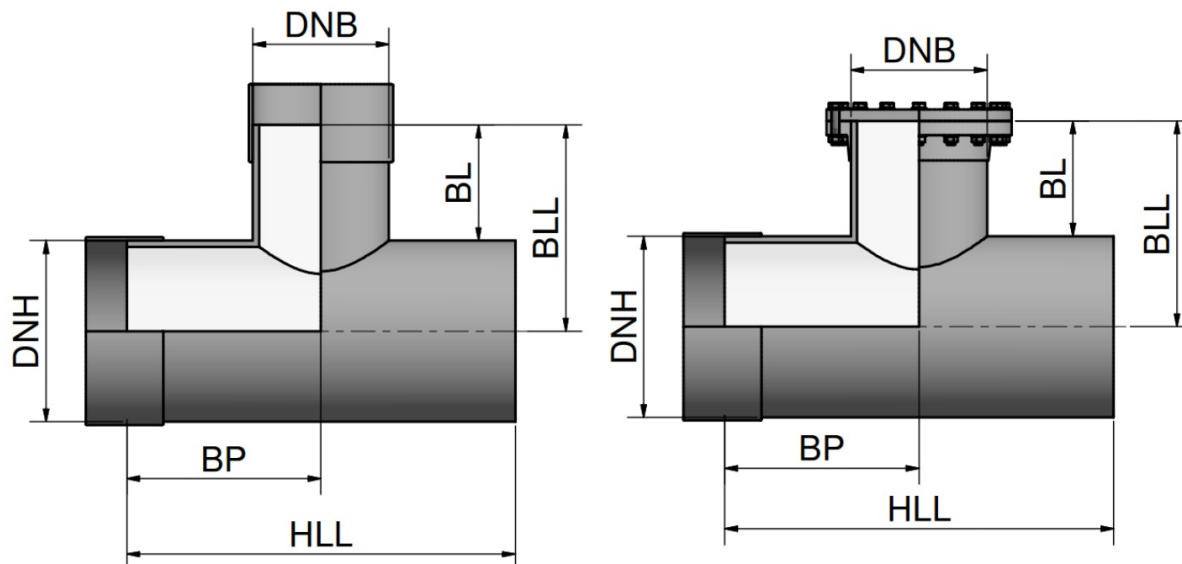

DN _H	d _{eH} [mm]	DN _B	d _{eB} [mm]	HLL [mm]	BL [mm]	BLL [mm]	BP [mm]
2200	2250	200	220	800	225	1350	400
		600	616	1200	275	1400	600
		960	960	1550	275	1400	775
		1535	1535	2200	375	1500	1100
		2200	2250	3000	375	1500	1500
2400	2400	200	220	800	250	1450	400
		600	616	1200	300	1500	600
		1000	1026	1650	300	1500	825
		1600	1638	2300	350	1550	1150
		2400	2400	3150	400	1600	1575
2453	2453	200	220	800	223	1450	400
		600	616	1200	273	1500	600
		1000	1026	1650	273	1500	825
		1600	1638	2300	373	1600	1150
		2453	2453	3200	373	1600	1600
2555	2555	200	220	850	222	1500	425
		650	650	1300	322	1600	650
		1100	1099	1800	322	1600	900
		1720	1720	2450	372	1650	1225
		2555	2555	3350	422	1700	1675

Tabele zawierają wybrane rozmiary odgałęzień. By zobaczyć pełne portfolio odwiedź stronę www.amiblu.com/amiblu-products.

Rozmiary można dostosować do wymagań transportowych. W przypadku wymiarów związanych z projektem prosimy o kontakt z Amiblu.

Amiblu Holding GmbH | Pischeldorfer Str. 128 | 9020 Klagenfurt | Austria | +43 463 482424 | www.amiblu.com | info@amiblu.com

© Amiblu Holding GmbH. Amiblu nie ponosi żadnej odpowiedzialności za błędy, pominięcia i późniejsze zmiany danych technicznych.

Trójnik centryczny PN 1

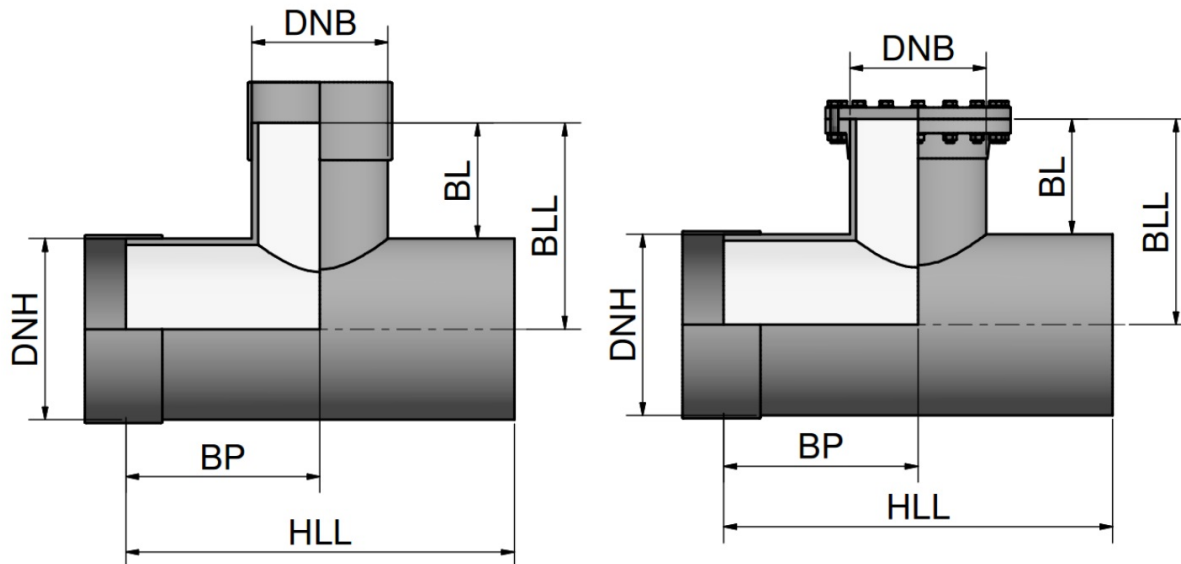

DN _H	d _{eH} [mm]	DN _B	d _{eB} [mm]	HLL [mm]	BL [mm]	BLL [mm]	BP [mm]
3000	2999	200	220	850	250	1750	425
		650	650	1300	300	1800	650
		1100	1099	1800	300	1800	900
		1800	1842	2550	350	1850	1275
		3000	2999	3850	450	1950	1925
3270	3270	200	220	850	215	1850	425
		650	650	1300	315	1950	650
		1200	1229	1900	315	1950	950
		1940	1937	2700	365	2000	1350
		3270	3270	4150	465	2100	2075
3600	3600	200	220	850	250	2050	425
		650	650	1300	300	2100	650
		1200	1229	1900	300	2100	950
		1940	1937	2700	350	2150	1350
		3270	3270	4150	450	2250	2075

Tabele zawierają wybrane rozmiary odgałęzień. By zobaczyć pełne portfolio odwiedź stronę www.amiblu.com/amiblu-products.

Rozmiary można dostosować do wymagań transportowych. W przypadku wymiarów związanych z projektem prosimy o kontakt z Amiblu.

Amiblu Holding GmbH | Pischeldorfer Str. 128 | 9020 Klagenfurt | Austria | +43 463 482424 | www.amiblu.com | info@amiblu.com

© Amiblu Holding GmbH. Amiblu nie ponosi żadnej odpowiedzialności za błędy, pominięcia i późniejsze zmiany danych technicznych.

Publikacja: 11/2019

Trójnik styczny PN 1

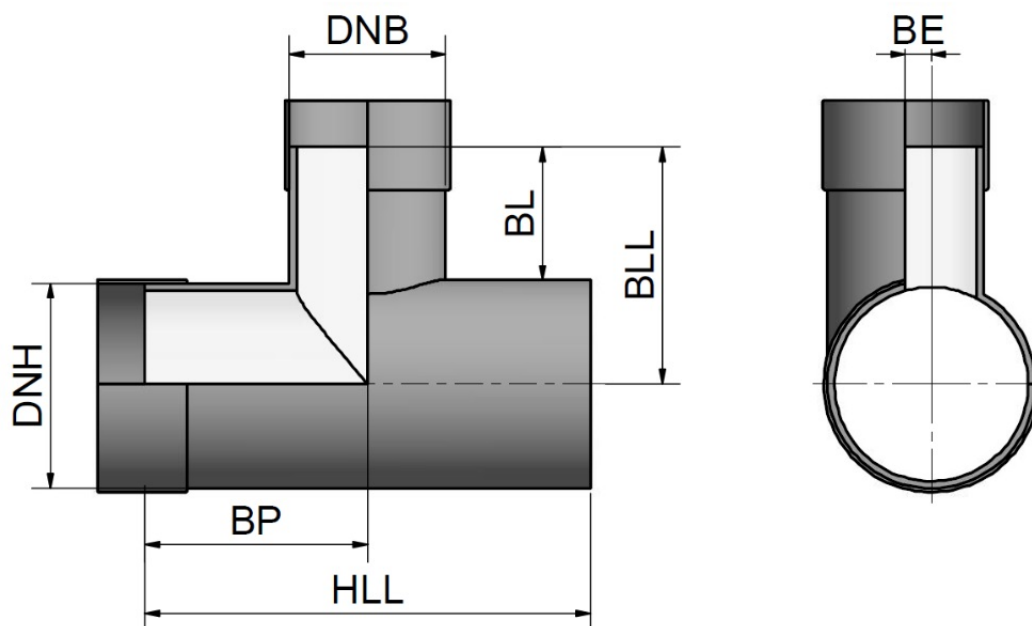

DN _H	d _{eH} [mm]	DN _B	d _{eB} [mm]	HLL [mm]	BL [mm]	BLL [mm]	BP [mm]	BE [mm]
250	272	200	220	650	214	350	325	26
300	324	200	220	750	238	400	375	52
		250	272	800	238	400	400	26
350	376	200	220	750	212	400	375	78
		250	272	800	212	400	400	52
		300	324	850	262	450	425	26
400	427	200	220	750	236	450	375	103
		250	272	800	236	450	400	77
		300	324	850	286	500	425	51
		350	376	900	286	500	450	25
450	478	200	220	750	211	450	375	129
		250	272	800	211	450	400	103
		300	324	850	261	500	425	77
		350	376	900	261	500	450	51
		400	427	950	261	500	475	25

Tabele zawierają wybrane rozmiary odgałęzień. By zobaczyć pełne portfolio odwiedź stronę www.amiblu.com/amiblu-products.

Rozmiary można dostosować do wymagań transportowych. W przypadku wymiarów związanych z projektem prosimy o kontakt z Amiblu.

Amiblu Holding GmbH | Pischeldorfer Str. 128 | 9020 Klagenfurt | Austria | +43 463 482424 | www.amiblu.com | info@amiblu.com

© Amiblu Holding GmbH. Amiblu nie ponosi żadnej odpowiedzialności za błędy, pominięcia i późniejsze zmiany danych technicznych.

Trójnik styczny PN 1

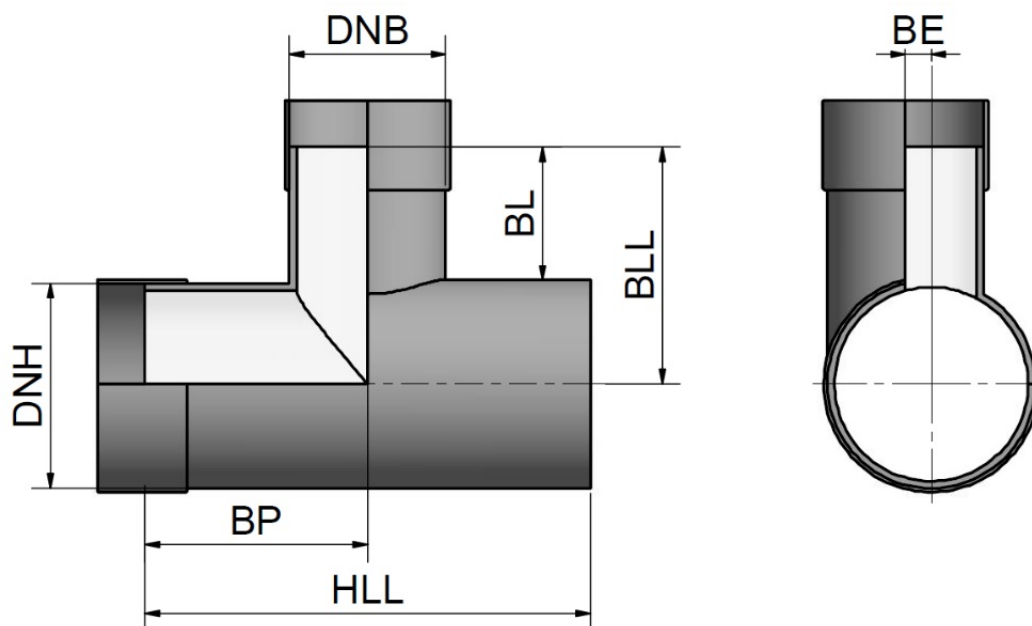

DN _H	d _{eH} [mm]	DN _B	d _{eB} [mm]	HLL [mm]	BL [mm]	BLL [mm]	BP [mm]	BE [mm]
500	530	200	220	750	235	500	375	155
		300	324	850	285	550	425	103
		350	376	900	285	550	450	77
		400	427	950	285	550	475	51
		450	478	1000	285	550	500	26
550	550	200	220	750	225	500	375	165
		300	324	850	275	550	425	113
		400	427	950	275	550	475	61
		450	478	1000	275	550	500	36
		500	530	1050	275	550	525	10
600	616	200	220	750	242	550	375	198
		300	324	900	292	600	450	146
		400	427	1000	292	600	500	94
		450	478	1050	292	600	525	69
		550	550	1100	292	600	550	33
650	650	200	220	750	225	550	375	215
		350	376	950	275	600	475	137
		450	478	1050	275	600	525	86
		500	530	1100	275	600	550	60
		600	616	1150	275	600	575	17

Tabele zawierają wybrane rozmiary odgałęzień. By zobaczyć pełne portfolio odwiedź stronę www.amiblu.com/amiblu-products.

Rozmiary można dostosować do wymagań transportowych. W przypadku wymiarów związanych z projektem prosimy o kontakt z Amiblu.

Amiblu Holding GmbH | Pischeldorfer Str. 128 | 9020 Klagenfurt | Austria | +43 463 482424 | www.amiblu.com | info@amiblu.com

© Amiblu Holding GmbH. Amiblu nie ponosi żadnej odpowiedzialności za błędy, pominięcia i późniejsze zmiany danych technicznych.

Trójnik styczny PN 1

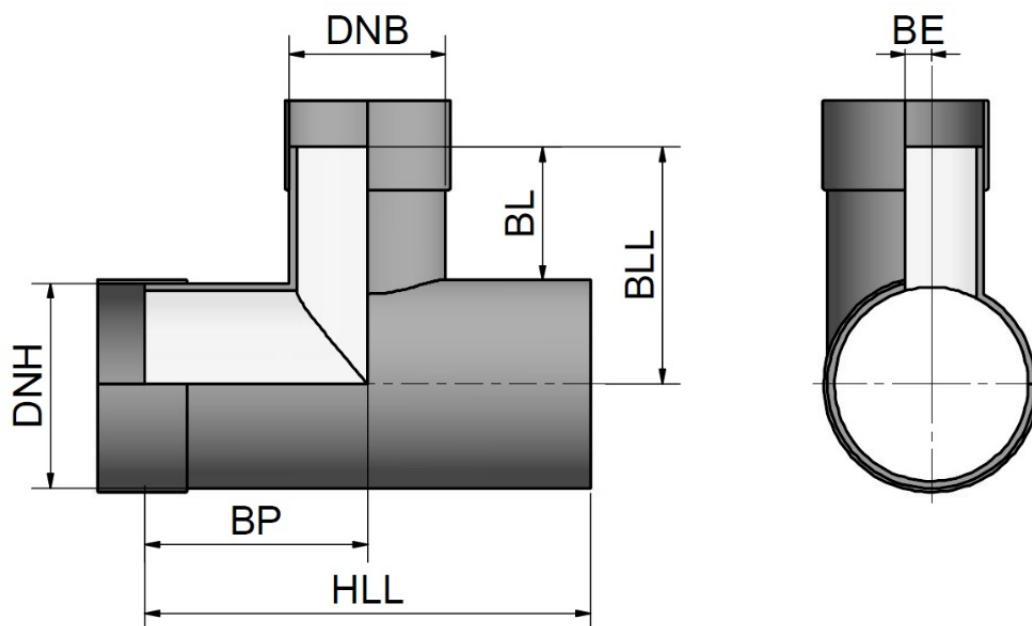

DN _H	d _{eH} [mm]	DN _B	d _{eB} [mm]	HLL [mm]	BL [mm]	BLL [mm]	BP [mm]	BE [mm]
700	718	200	220	750	191	550	375	249
		350	376	950	291	650	475	171
		450	478	1050	291	650	525	120
		550	550	1100	291	650	550	84
		650	650	1200	291	650	600	34
750	752	200	220	750	224	600	375	266
		350	376	950	274	650	475	188
		500	530	1100	274	650	550	111
		600	616	1150	274	650	575	68
		700	718	1300	274	650	650	17
800	820	200	220	750	190	600	375	300
		350	376	950	290	700	475	222
		500	530	1100	290	700	550	145
		600	616	1150	290	700	575	102
		750	752	1300	290	700	650	34
860	860	200	220	750	170	600	375	320
		400	427	1000	270	700	500	216
		550	550	1100	270	700	550	155
		650	650	1200	320	750	600	105
		800	820	1400	320	750	700	20

Tabele zawierają wybrane rozmiary odgałęzień. By zobaczyć pełne portfolio odwiedź stronę www.amiblu.com/amiblu-products.

Rozmiary można dostosować do wymagań transportowych. W przypadku wymiarów związanych z projektem prosimy o kontakt z Amiblu.

Amiblu Holding GmbH | Pischeldorfer Str. 128 | 9020 Klagenfurt | Austria | +43 463 482424 | www.amiblu.com | info@amiblu.com

© Amiblu Holding GmbH. Amiblu nie ponosi żadnej odpowiedzialności za błędy, pominięcia i późniejsze zmiany danych technicznych.

Trójnik styczny PN 1

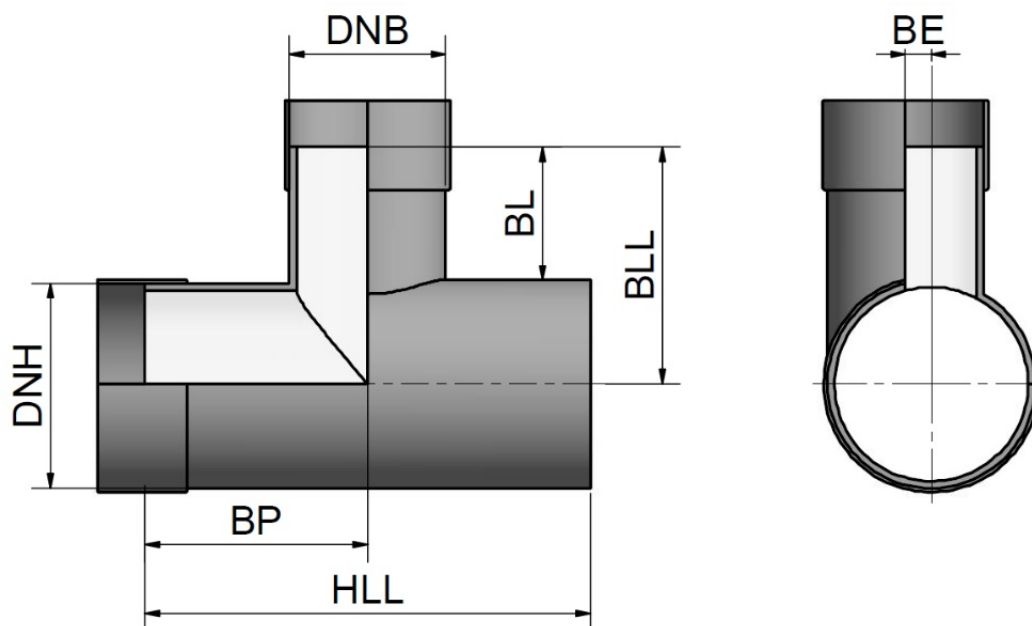

DN _H	d _{eH} [mm]	DN _B	d _{eB} [mm]	HLL [mm]	BL [mm]	BLL [mm]	BP [mm]	BE [mm]
900	924	200	220	750	188	650	375	352
		400	427	1000	288	750	500	248
		550	550	1100	288	750	550	187
		700	718	1300	288	750	650	103
		860	860	1450	288	750	725	32
960	960	200	220	750	170	650	375	370
		400	427	1000	270	750	500	266
		600	616	1150	270	750	575	172
		750	752	1300	320	800	650	104
		900	924	1500	320	800	750	18
1000	1026	200	220	750	137	650	375	403
		400	427	1000	287	800	500	299
		600	616	1150	287	800	575	205
		750	752	1300	287	800	650	137
		960	960	1550	287	800	775	33
1100	1099	200	220	750	100	650	375	439
		450	478	1050	250	800	525	310
		650	650	1200	300	850	600	224
		800	820	1400	300	850	700	139
		1000	1026	1600	300	850	800	36

Tabele zawierają wybrane rozmiary odgałęzień. By zobaczyć pełne portfolio odwiedź stronę www.amiblu.com/amiblu-products.

Rozmiary można dostosować do wymagań transportowych. W przypadku wymiarów związanych z projektem prosimy o kontakt z Amiblu.

Amiblu Holding GmbH | Pischeldorfer Str. 128 | 9020 Klagenfurt | Austria | +43 463 482424 | www.amiblu.com | info@amiblu.com

© Amiblu Holding GmbH. Amiblu nie ponosi żadnej odpowiedzialności za błędy, pominięcia i późniejsze zmiany danych technicznych.

Trójnik styczny PN 1

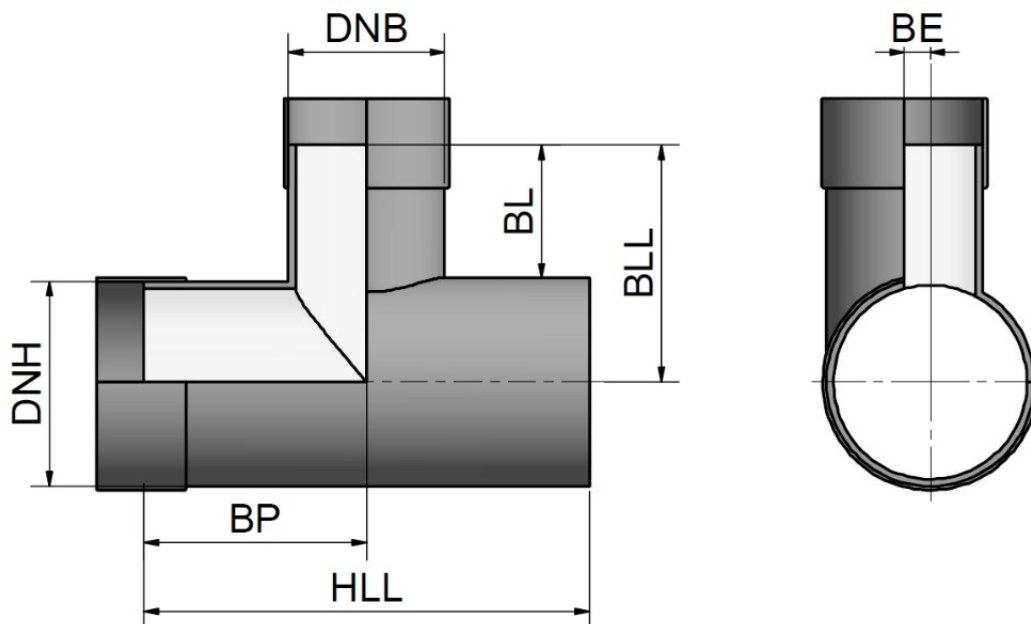

DN _H	d _{eH} [mm]	DN _B	d _{eB} [mm]	HLL [mm]	BL [mm]	BLL [mm]	BP [mm]	BE [mm]
1200	1229	200	220	750	85	700	375	504
		450	478	1050	285	900	525	375
		650	650	1200	285	900	600	289
		860	860	1450	285	900	725	184
		1100	1099	1700	335	950	850	65
1280	1280	200	220	750	60	700	375	530
		450	478	1050	260	900	525	401
		700	718	1300	310	950	650	281
		900	924	1500	310	950	750	178
		1200	1229	1850	310	950	925	25
1400	1434	200	220	750	33	750	375	607
		450	478	1050	233	950	525	478
		700	718	1300	283	1000	650	358
		900	924	1500	283	1000	750	255
		1280	1280	1900	333	1050	950	77
1500	1499	250	272	850	50	800	425	613
		500	530	1150	250	1000	575	484
		750	752	1350	300	1050	675	373
		960	960	1550	300	1050	775	269
		1400	1434	2100	300	1050	1050	32

Tabele zawierają wybrane rozmiary odgałęzień. By zobaczyć pełne portfolio odwiedź stronę www.amiblu.com/amiblu-products.

Rozmiary można dostosować do wymagań transportowych. W przypadku wymiarów związanych z projektem prosimy o kontakt z Amiblu.

Amiblu Holding GmbH | Pischeldorfer Str. 128 | 9020 Klagenfurt | Austria | +43 463 482424 | www.amiblu.com | info@amiblu.com

© Amiblu Holding GmbH. Amiblu nie ponosi żadnej odpowiedzialności za błędy, pominięcia i późniejsze zmiany danych technicznych.

Trójnik styczny PN 1

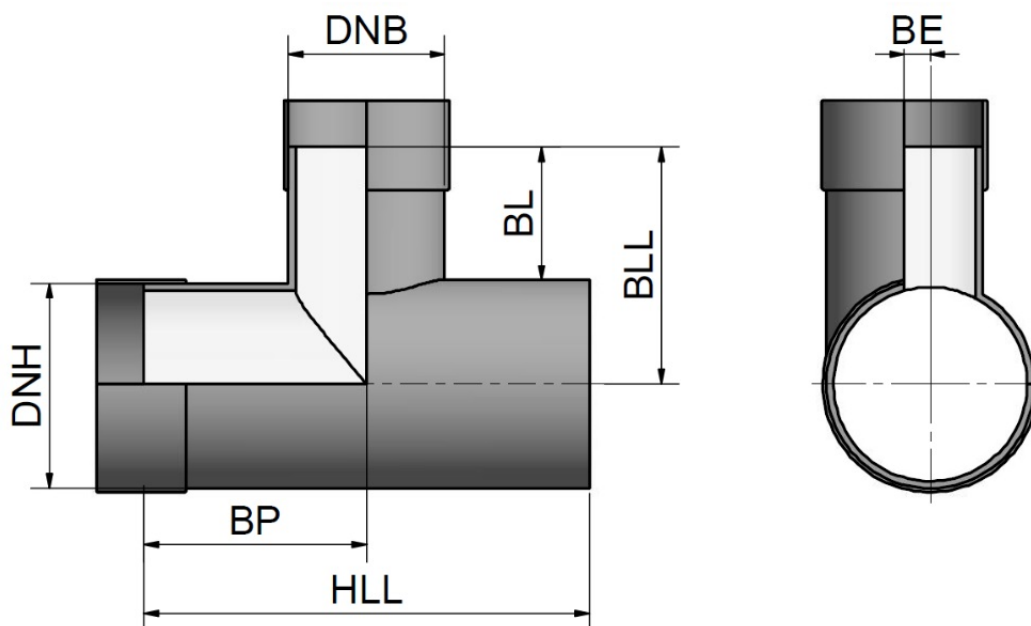

DN _H	d _{eH} [mm]	DN _B	d _{eB} [mm]	HLL [mm]	BL [mm]	BLL [mm]	BP [mm]	BE [mm]
1535	1535	250	272	850	32	800	425	631
		550	550	1150	232	1000	575	492
		800	820	1450	282	1050	725	357
		1000	1026	1650	282	1050	825	254
		1500	1499	2200	332	1100	1100	18
1600	1638	250	272	850	31	850	425	683
		550	550	1150	231	1050	575	544
		800	820	1450	281	1100	725	409
		1100	1099	1750	331	1150	875	269
		1535	1535	2200	331	1150	1100	51
1720	1720	300	324	900	90	950	450	698
		600	616	1200	240	1100	600	552
		860	860	1450	290	1150	725	430
		1200	1229	1850	290	1150	925	245
		1600	1638	2300	340	1200	1150	41
1800	1842	300	324	900	79	1000	450	759
		600	616	1200	229	1150	600	613
		900	924	1550	279	1200	775	459
		1280	1280	1950	329	1250	975	281
		1720	1720	2400	329	1250	1200	61

Tabele zawierają wybrane rozmiary odgałęzień. By zobaczyć pełne portfolio odwiedź stronę www.amiblu.com/amiblu-products.

Rozmiary można dostosować do wymagań transportowych. W przypadku wymiarów związanych z projektem prosimy o kontakt z Amiblu.

Amiblu Holding GmbH | Pischeldorfer Str. 128 | 9020 Klagenfurt | Austria | +43 463 482424 | www.amiblu.com | info@amiblu.com

© Amiblu Holding GmbH. Amiblu nie ponosi żadnej odpowiedzialności za błędy, pominięcia i późniejsze zmiany danych technicznych.

Trójnik styczny PN 1

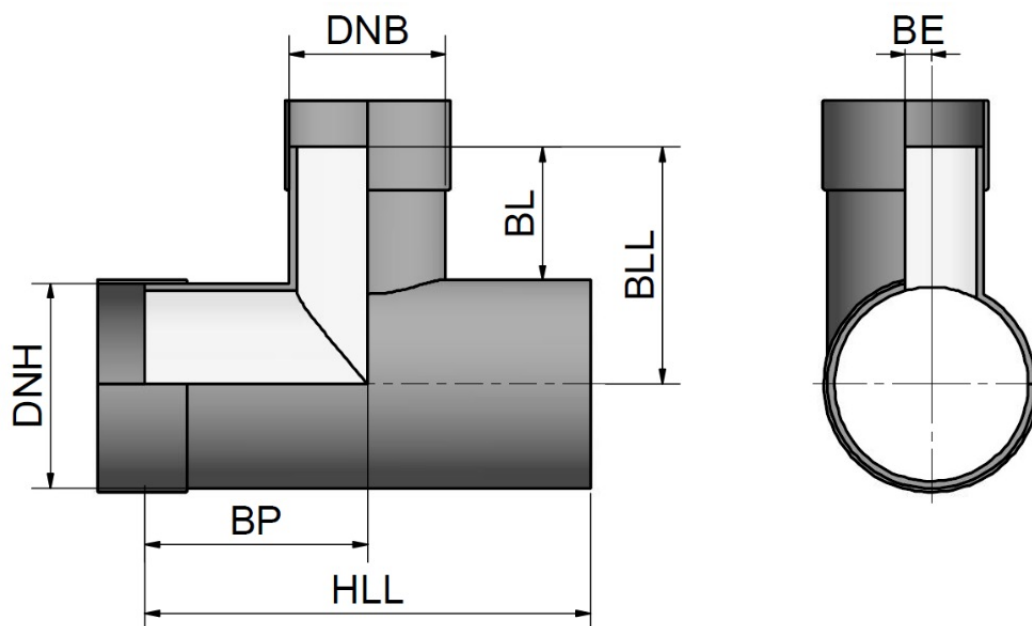

DN _H	d _{eH} [mm]	DN _B	d _{eB} [mm]	HLL [mm]	BL [mm]	BLL [mm]	BP [mm]	BE [mm]
1940	1937	300	324	900	31	1000	450	806
		600	616	1200	231	1200	600	660
		900	924	1550	281	1250	775	506
		1280	1280	1950	331	1300	975	328
		1800	1842	2550	381	1350	1275	47
2000	2047	350	376	950	26	1050	475	835
		650	650	1250	226	1250	625	698
		960	960	1550	276	1300	775	543
		1400	1434	2100	326	1350	1050	306
		1940	1937	2650	376	1400	1325	55
2160	2160	350	376	950	20	1100	475	892
		700	718	1350	220	1300	675	721
		1000	1026	1650	320	1400	825	567
		1500	1499	2200	370	1450	1100	330
		2000	2047	2750	370	1450	1375	56
2200	2250	400	427	1000	25	1150	500	911
		750	752	1350	225	1350	675	749
		1100	1099	1750	325	1450	875	575
		1535	1535	2200	375	1500	1100	357
		2160	2160	2900	375	1500	1450	45

Tabele zawierają wybrane rozmiary odgałęzień. By zobaczyć pełne portfolio odwiedź stronę www.amiblu.com/amiblu-products.

Rozmiary można dostosować do wymagań transportowych. W przypadku wymiarów związanych z projektem prosimy o kontakt z Amiblu.

Amiblu Holding GmbH | Pischeldorfer Str. 128 | 9020 Klagenfurt | Austria | +43 463 482424 | www.amiblu.com | info@amiblu.com

© Amiblu Holding GmbH. Amiblu nie ponosi żadnej odpowiedzialności za błędy, pominięcia i późniejsze zmiany danych technicznych.

Trójnik styczny PN 1

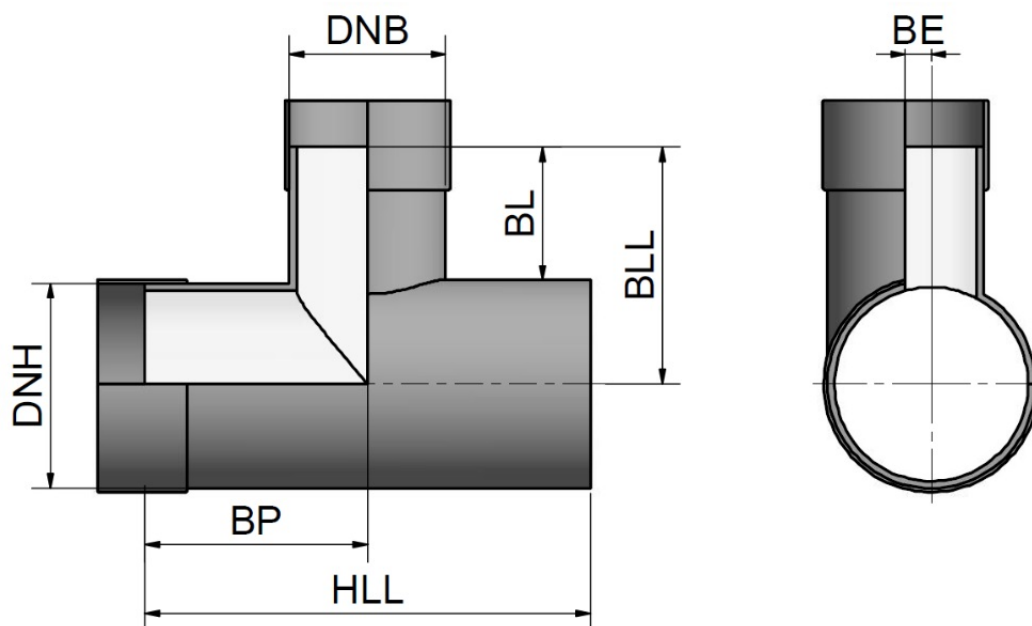

DN _H	d _{eH} [mm]	DN _B	d _{eB} [mm]	HLL [mm]	BL [mm]	BLL [mm]	BP [mm]	BE [mm]
2400	2400	450	478	1050	50	1250	525	961
		800	820	1450	250	1450	725	790
		1200	1229	1850	300	1500	925	585
		1600	1638	2300	350	1550	1150	381
		2200	2250	3000	400	1600	1500	75
2453	2453	450	478	1050	23	1250	525	987
		800	820	1450	223	1450	725	816
		1200	1229	1850	323	1550	925	612
		1720	1720	2400	373	1600	1200	366
		2400	2400	3150	373	1600	1575	26
2555	2555	500	530	1150	22	1300	575	1012
		860	860	1500	222	1500	750	847
		1280	1280	1950	322	1600	975	637
		1800	1842	2550	372	1650	1275	356
		2453	2453	3250	372	1650	1625	51
3000	2999	650	650	1300	50	1550	650	1174
		960	960	1600	200	1700	800	1019
		1500	1499	2200	350	1850	1100	750
		1940	1937	2700	350	1850	1350	531
		2555	2555	3350	400	1900	1675	222

Tabele zawierają wybrane rozmiary odgałęzień. By zobaczyć pełne portfolio odwiedź stronę www.amiblu.com/amiblu-products.

Rozmiary można dostosować do wymagań transportowych. W przypadku wymiarów związanych z projektem prosimy o kontakt z Amiblu.

Amiblu Holding GmbH | Pischeldorfer Str. 128 | 9020 Klagenfurt | Austria | +43 463 482424 | www.amiblu.com | info@amiblu.com

© Amiblu Holding GmbH. Amiblu nie ponosi żadnej odpowiedzialności za błędy, pominięcia i późniejsze zmiany danych technicznych.

Trójnik styczny PN 1

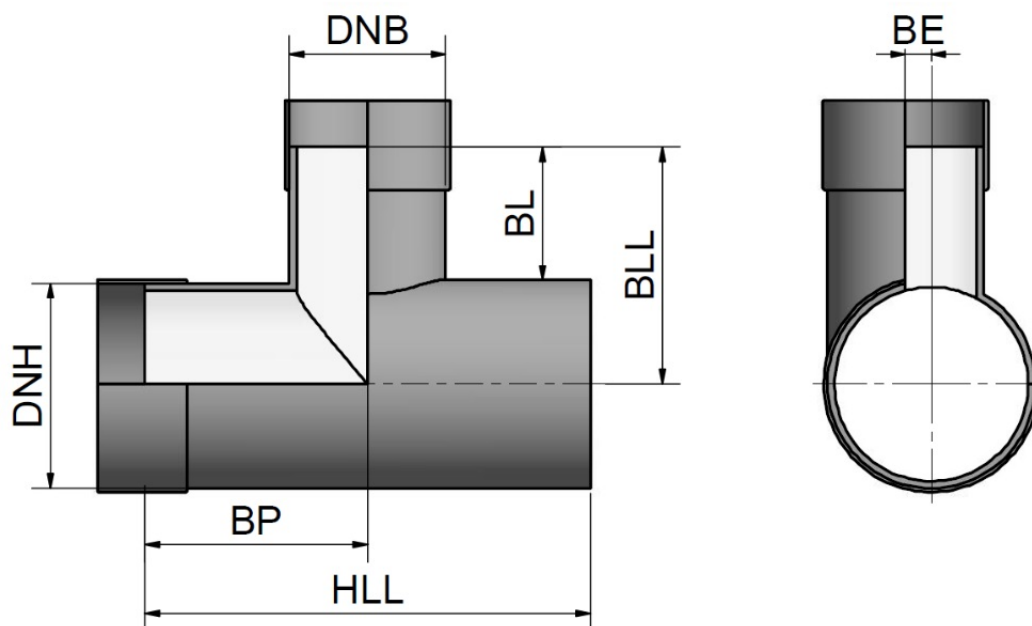

DN _H	d _{eH} [mm]	DN _B	d _{eB} [mm]	HLL [mm]	BL [mm]	BLL [mm]	BP [mm]	BE [mm]
3270	3270	700	718	1350	15	1650	675	1276
		1000	1026	1650	165	1800	825	1122
		1535	1535	2250	365	2000	1125	867
		2000	2047	2800	365	2000	1400	611
		3000	2999	3850	415	2050	1925	135
3600	3600	860	860	1500	50	1850	750	1370
		1280	1280	1950	250	2050	975	1160
		1720	1720	2450	350	2150	1225	940
		2200	2250	3000	400	2200	1500	675
		3270	3270	4150	450	2250	2075	165

Tabele zawierają wybrane rozmiary odgałęzień. By zobaczyć pełne portfolio odwiedź stronę www.amiblu.com/amiblu-products.

Rozmiary można dostosować do wymagań transportowych. W przypadku wymiarów związanych z projektem prosimy o kontakt z Amiblu.

Amiblu Holding GmbH | Pischeldorfer Str. 128 | 9020 Klagenfurt | Austria | +43 463 482424 | www.amiblu.com | info@amiblu.com

© Amiblu Holding GmbH. Amiblu nie ponosi żadnej odpowiedzialności za błędy, pominięcia i późniejsze zmiany danych technicznych.

Redukcja PN 1

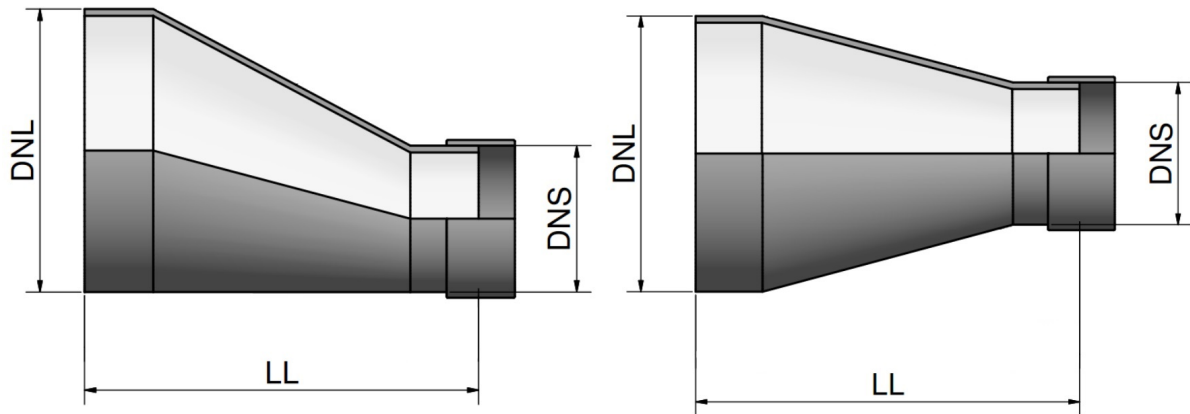

DN _L	d _{eL} [mm]	DN _S	d _{eS} [mm]	LL [mm]	DN _S	d _{eS} [mm]	LL [mm]	DN _S	d _{eS} [mm]	LL [mm]	DN _S	d _{eS} [mm]	LL [mm]
250	272	200	220	725	-	-	-	-	-	-	-	-	-
300	324	250	272	925	200	220	1050	-	-	-	-	-	-
350	376	300	324	925	250	272	1050	200	220	1175	-	-	-
400	427	350	376	925	300	324	1050	250	272	1175	200	220	1300
450	478	400	427	925	350	376	1050	300	324	1175	250	272	1300
500	530	450	478	925	400	427	1050	350	376	1175	300	324	1300
550	550	500	530	925	450	478	1050	400	427	1175	350	376	1300
600	616	550	550	925	500	530	1050	450	478	1175	400	427	1300
650	650	600	616	925	550	550	1050	500	530	1175	450	478	1300
700	718	650	650	925	600	616	1050	550	550	1175	500	530	1300
750	752	700	718	925	650	650	1050	600	616	1175	550	550	1300
800	820	750	752	925	700	718	1050	650	650	1175	600	616	1300
860	860	800	820	950	750	752	1075	700	718	1200	650	650	1325
900	924	860	860	900	800	820	1050	750	752	1175	700	718	1300
960	960	900	924	950	860	860	1050	800	820	1200	750	752	1325
1000	1026	960	960	900	900	924	1050	860	860	1150	800	820	1300
1100	1099	1000	1026	1050	960	960	1150	900	924	1300	860	860	1400
1200	1229	1100	1099	1050	1000	1026	1300	960	960	1400	900	924	1550
1280	1280	1200	1229	1000	1100	1099	1250	1000	1026	1500	960	960	1600
1400	1434	1280	1280	1300	1200	1229	1500	1100	1099	1750	1000	1026	2000

Rozmiary można dostosować do wymagań transportowych. W przypadku wymiarów związanych z projektem prosimy o kontakt z Amiblu.

Amiblu Holding GmbH | Pischeldorfer Str. 128 | 9020 Klagenfurt | Austria | +43 463 482424 | www.amiblu.com | info@amiblu.com

© Amiblu Holding GmbH. Amiblu nie ponosi żadnej odpowiedzialności za błędy, pominięcia i późniejsze zmiany danych technicznych.

Redukcja PN 1

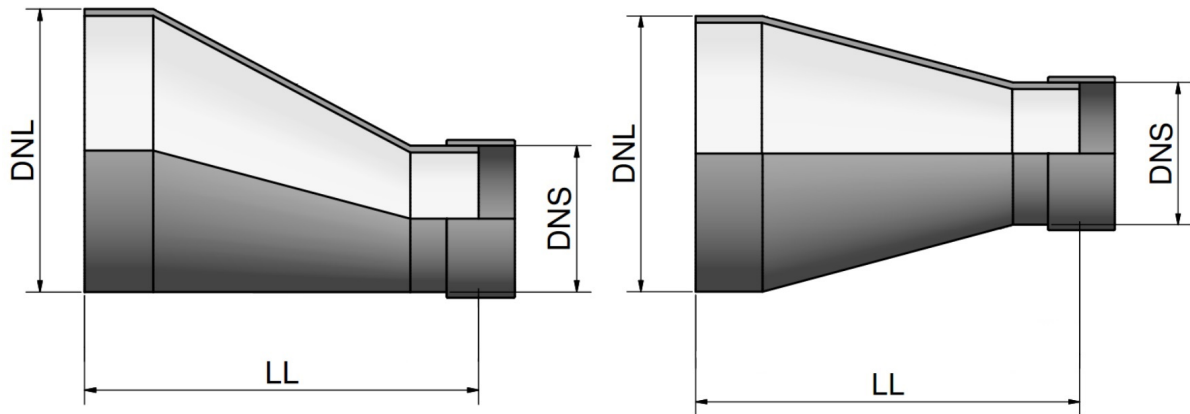

DN _L	d _{eL} [mm]	DN _S	d _{eS} [mm]	LL [mm]	DN _S	d _{eS} [mm]	LL [mm]	DN _S	d _{eS} [mm]	LL [mm]	DN _S	d _{eS} [mm]	LL [mm]
1500	1499	1400	1434	1250	1280	1280	1550	1200	1229	1750	-	-	-
1535	1535	1400	1434	1338	1280	1280	1638	1200	1229	1838	-	-	-
1600	1638	1535	1535	1163	1500	1499	1250	1400	1434	1500	1280	1280	1800
1720	1720	1600	1638	1300	1535	1535	1463	1500	1499	1550	1400	1434	1800
1800	1842	1720	1720	1200	1600	1638	1500	1535	1535	1663	1500	1499	1750
1940	1937	1800	1842	1350	1720	1720	1550	1600	1638	1850	-	-	-
2000	2047	1940	1937	1150	1800	1842	1500	1720	1720	1700	1600	1638	2000
2160	2160	2000	2047	1400	1940	1937	1550	1800	1842	1900	-	-	-
2200	2250	2160	2160	1100	2000	2047	1500	1940	1937	1650	1800	1842	2000
2400	2400	2200	2250	1700	2160	2160	1800	2000	2047	2200	-	-	-
2453	2453	2200	2250	1833	2160	2160	1933	-	-	-	-	-	-
2555	2555	2453	2453	1455	2400	2400	1588	2200	2250	2088	2160	2160	2188
3000	2999	2555	2555	2313	2453	2453	2568	-	-	-	-	-	-
3270	3270	3000	2999	1875	2555	2555	2988	-	-	-	-	-	-
3600	3600	3270	3270	2025	3000	2999	2700	-	-	-	-	-	-

Rozmiary można dostosować do wymagań transportowych. W przypadku wymiarów związanych z projektem prosimy o kontakt z Amiblu.

Amiblu Holding GmbH | Pischeldorfer Str. 128 | 9020 Klagenfurt | Austria | +43 463 482424 | www.amiblu.com | info@amiblu.com

© Amiblu Holding GmbH. Amiblu nie ponosi żadnej odpowiedzialności za błędy, pominięcia i późniejsze zmiany danych technicznych.

Publikacja: 11/2019

Odgałęzienie PN 1, 45°

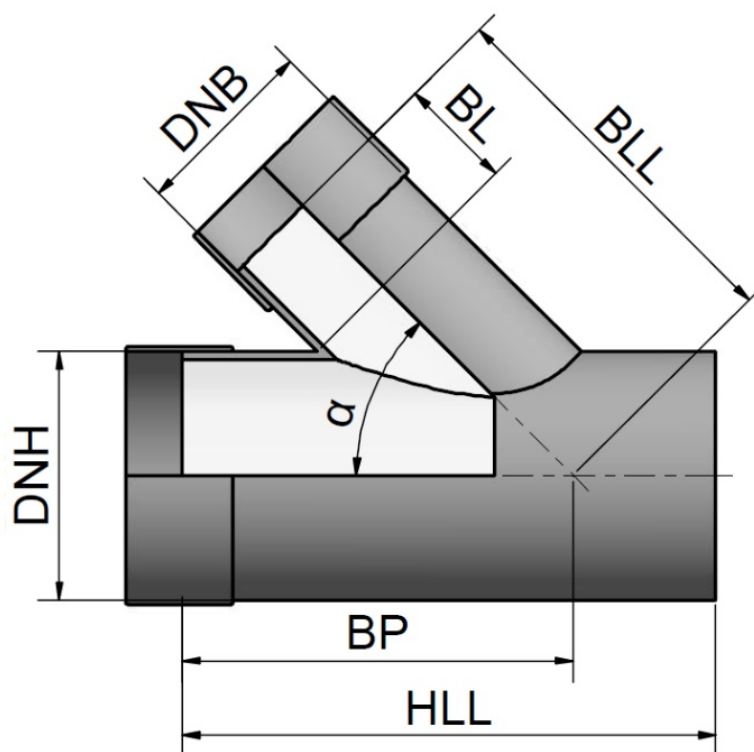

DN _H	d _{eH} [mm]	DN _B	d _{eB} [mm]	HLL [mm]	BL [mm]	BLL [mm]	BP [mm]	α [°]
200	220	200	220	850	284	550	550	45
250	272	200	220	850	298	600	600	45
		250	272	950	272	600	650	45
300	324	200	220	900	261	600	650	45
		250	272	1000	285	650	700	45
		300	324	1100	309	700	750	45
350	376	200	220	900	274	650	650	45
		250	272	1000	298	700	700	45
		300	324	1100	322	750	750	45
		350	376	1150	346	800	800	45
400	427	200	220	900	288	700	700	45
		250	272	1000	262	700	750	45
		300	324	1100	336	800	800	45
		350	376	1150	310	800	800	45
		400	427	1250	335	850	850	45

Tabele zawierają wybrane rozmiary odgałęzień. By zobaczyć pełne portfolio odwiedź stronę www.amiblu.com/amiblu-products.

Rozmiary można dostosować do wymagań transportowych. W przypadku wymiarów związanych z projektem prosimy o kontakt z Amiblu.

Amiblu Holding GmbH | Pischeldorfer Str. 128 | 9020 Klagenfurt | Austria | +43 463 482424 | www.amiblu.com | info@amiblu.com

© Amiblu Holding GmbH. Amiblu nie ponosi żadnej odpowiedzialności za błędy, pominięcia i późniejsze zmiany danych technicznych.

Odgałężenie PN 1, 45°

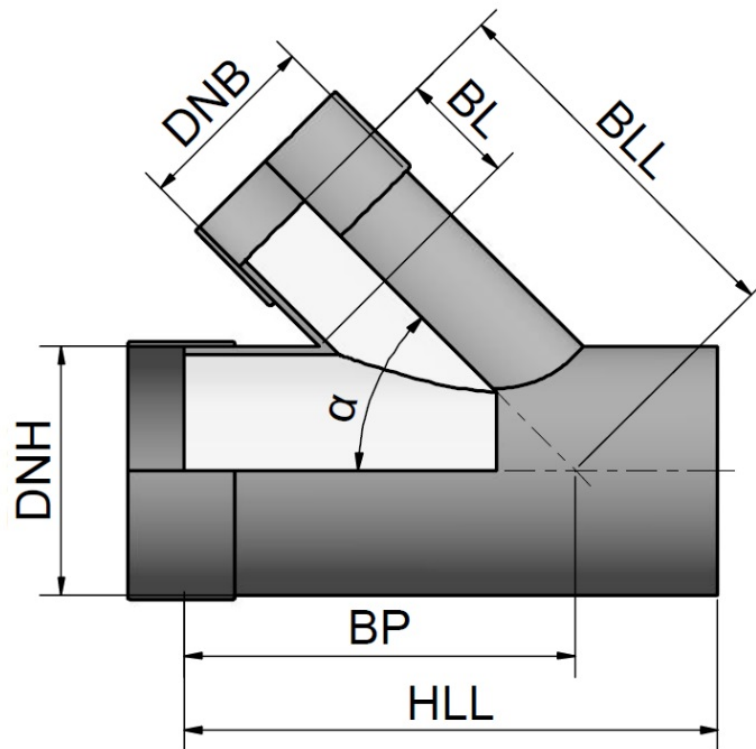

DN _H	d _{eH} [mm]	DN _B	d _{eB} [mm]	HLL [mm]	BL [mm]	BLL [mm]	BP [mm]	α [°]
450	478	200	220	900	302	750	700	45
		300	324	1100	350	850	800	45
		350	376	1150	324	850	850	45
		400	427	1250	349	900	900	45
		450	478	1300	323	900	900	45
500	530	200	220	900	265	750	750	45
		300	324	1100	313	850	850	45
		400	427	1250	312	900	900	45
		450	478	1300	336	950	950	45
		500	530	1400	310	950	1000	45
550	550	200	220	900	301	800	750	45
		300	324	1100	349	900	850	45
		400	427	1250	348	950	900	45
		450	478	1300	322	950	950	45
		550	550	1400	336	1000	1000	45
600	616	200	220	950	304	850	800	45
		350	376	1200	326	950	950	45
		450	478	1350	325	1000	1000	45
		500	530	1400	349	1050	1050	45
		600	616	1500	356	1100	1100	45

Tabele zawierają wybrane rozmiary odgałęzień. By zobaczyć pełne portfolio odwiedź stronę www.amiblu.com/amiblu-products.

Rozmiary można dostosować do wymagań transportowych. W przypadku wymiarów związanych z projektem prosimy o kontakt z Amiblu.

Amiblu Holding GmbH | Pischeldorfer Str. 128 | 9020 Klagenfurt | Austria | +43 463 482424 | www.amiblu.com | info@amiblu.com

© Amiblu Holding GmbH. Amiblu nie ponosi żadnej odpowiedzialności za błędy, pominięcia i późniejsze zmiany danych technicznych.

Odgałężenie PN 1, 45°

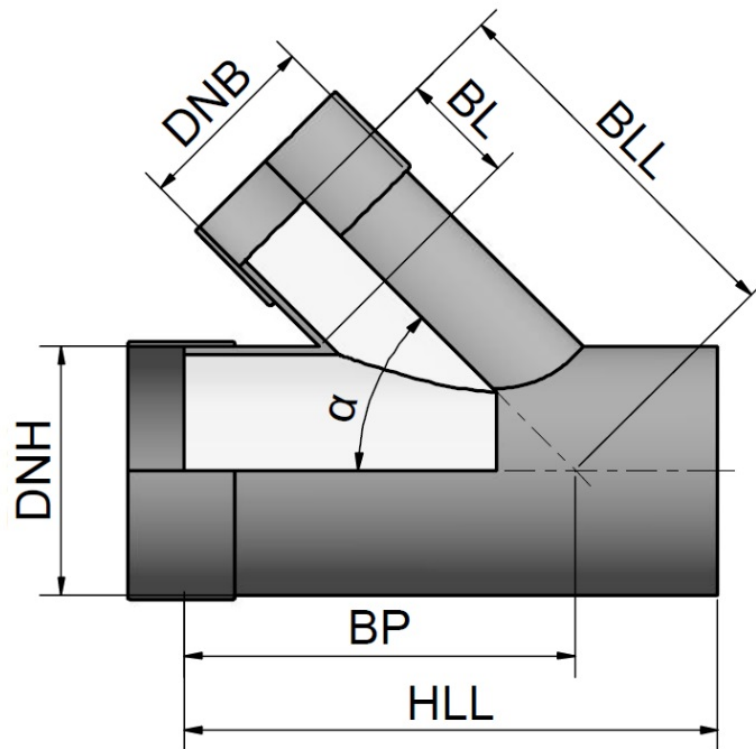

DN _H	d _{eH} [mm]	DN _B	d _{eB} [mm]	HLL [mm]	BL [mm]	BLL [mm]	BP [mm]	α [°]
650	650	200	220	950	280	850	800	45
		350	376	1200	302	950	950	45
		450	478	1350	301	1000	1000	45
		550	550	1450	315	1050	1050	45
		650	650	1600	365	1150	1150	45
700	718	200	220	950	282	900	850	45
		350	376	1200	304	1000	1000	45
		500	530	1400	327	1100	1100	45
		600	616	1500	334	1150	1150	45
		700	718	1700	333	1200	1250	45
750	752	200	220	950	308	950	900	45
		350	376	1200	330	1050	1000	45
		500	530	1400	303	1100	1100	45
		600	616	1500	360	1200	1150	45
		750	752	1750	342	1250	1300	45
800	820	200	220	950	260	950	900	45
		400	427	1250	307	1100	1050	45
		550	550	1450	345	1200	1150	45
		650	650	1600	345	1250	1250	45
		800	820	1850	360	1350	1350	45

Tabele zawierają wybrane rozmiary odgałęzień. By zobaczyć pełne portfolio odwiedź stronę www.amiblu.com/amiblu-products.

Rozmiary można dostosować do wymagań transportowych. W przypadku wymiarów związanych z projektem prosimy o kontakt z Amiblu.

Amiblu Holding GmbH | Pischeldorfer Str. 128 | 9020 Klagenfurt | Austria | +43 463 482424 | www.amiblu.com | info@amiblu.com

© Amiblu Holding GmbH. Amiblu nie ponosi żadnej odpowiedzialności za błędy, pominięcia i późniejsze zmiany danych technicznych.

Odgałęzienie PN 1, 45°

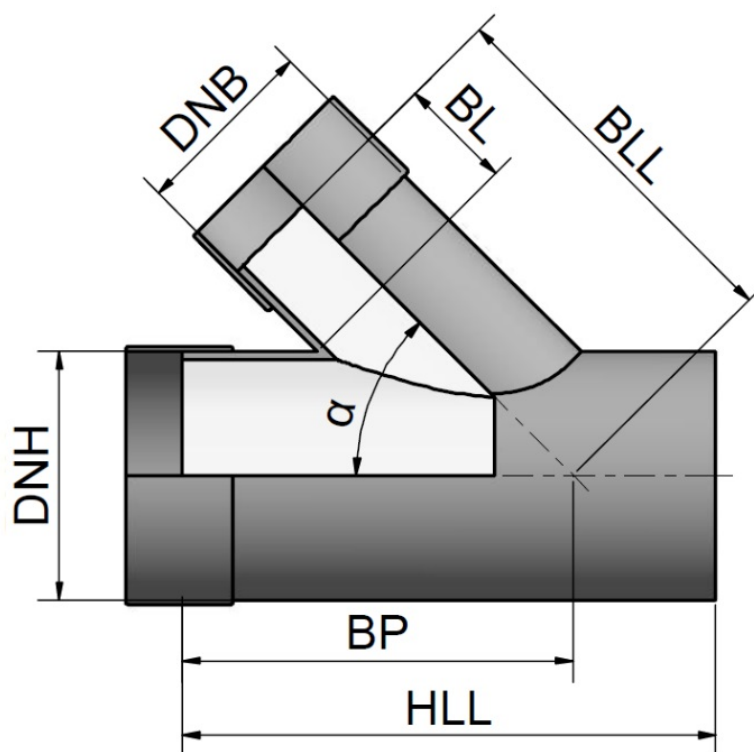

DN _H	d _{eH} [mm]	DN _B	d _{eB} [mm]	HLL [mm]	BL [mm]	BLL [mm]	BP [mm]	α [°]
860	860	200	220	950	282	1000	950	45
		400	427	1250	328	1150	1100	45
		550	550	1450	317	1200	1200	45
		700	718	1700	333	1300	1300	45
		860	860	1900	362	1400	1400	45
900	924	200	220	950	287	1050	950	45
		400	427	1250	333	1200	1100	45
		600	616	1500	339	1300	1250	45
		750	752	1750	371	1400	1350	45
		900	924	2000	335	1450	1500	45
960	960	200	220	950	261	1050	1000	45
		400	427	1250	308	1200	1150	45
		600	616	1500	363	1350	1250	45
		750	752	1750	345	1400	1400	45
		960	960	2050	341	1500	1550	45
1000	1026	200	220	950	265	1100	1000	45
		450	478	1350	336	1300	1200	45
		650	650	1600	350	1400	1350	45
		800	820	1850	365	1500	1450	45
		1000	1026	2100	362	1600	1600	45

Tabele zawierają wybrane rozmiary odgałęzień. By zobaczyć pełne portfolio odwiedź stronę www.amiblu.com/amiblu-products.

Rozmiary można dostosować do wymagań transportowych. W przypadku wymiarów związanych z projektem prosimy o kontakt z Amiblu.

Amiblu Holding GmbH | Pischeldorfer Str. 128 | 9020 Klagenfurt | Austria | +43 463 482424 | www.amiblu.com | info@amiblu.com

© Amiblu Holding GmbH. Amiblu nie ponosi żadnej odpowiedzialności za błędy, pominięcia i późniejsze zmiany danych technicznych.

Odgałężenie PN 1, 45°

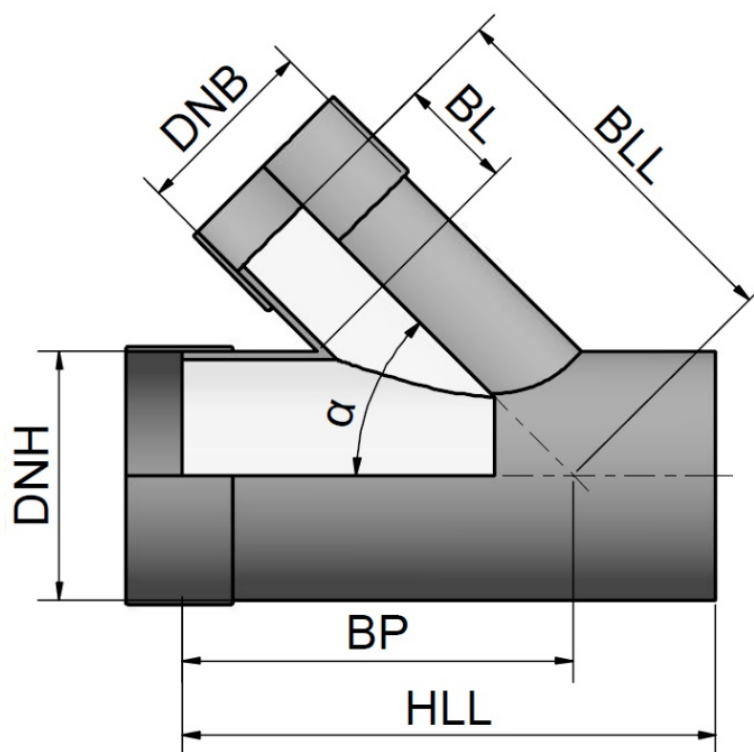

DN _H	d _{eH} [mm]	DN _B	d _{eB} [mm]	HLL [mm]	BL [mm]	BLL [mm]	BP [mm]	α [°]
1100	1099	200	220	950	263	1150	1050	45
		450	478	1350	334	1350	1250	45
		650	650	1600	348	1450	1350	45
		860	860	1900	343	1550	1500	45
		1100	1099	2250	373	1700	1700	45
1200	1229	200	220	950	271	1250	1100	45
		450	478	1350	342	1450	1300	45
		700	718	1700	372	1600	1500	45
		900	924	2000	369	1700	1650	45
		1200	1229	2450	367	1850	1850	45
1280	1280	200	220	950	285	1300	1150	45
		450	478	1350	306	1450	1350	45
		700	718	1700	336	1600	1500	45
		900	924	2000	333	1700	1650	45
		1280	1280	2500	355	1900	1900	45
1400	1434	200	220	950	276	1400	1200	45
		500	530	1400	321	1600	1450	45
		750	752	1750	360	1750	1600	45
		960	960	2050	356	1850	1750	45
		1400	1434	2750	369	2100	2100	45

Tabele zawierają wybrane rozmiary odgałęzień. By zobaczyć pełne portfolio odwiedź stronę www.amiblu.com/amiblu-products.

Rozmiary można dostosować do wymagań transportowych. W przypadku wymiarów związanych z projektem prosimy o kontakt z Amiblu.

Amiblu Holding GmbH | Pischeldorfer Str. 128 | 9020 Klagenfurt | Austria | +43 463 482424 | www.amiblu.com | info@amiblu.com

© Amiblu Holding GmbH. Amiblu nie ponosi żadnej odpowiedzialności za błędy, pominięcia i późniejsze zmiany danych technicznych.

Odgałężenie PN 1, 45°

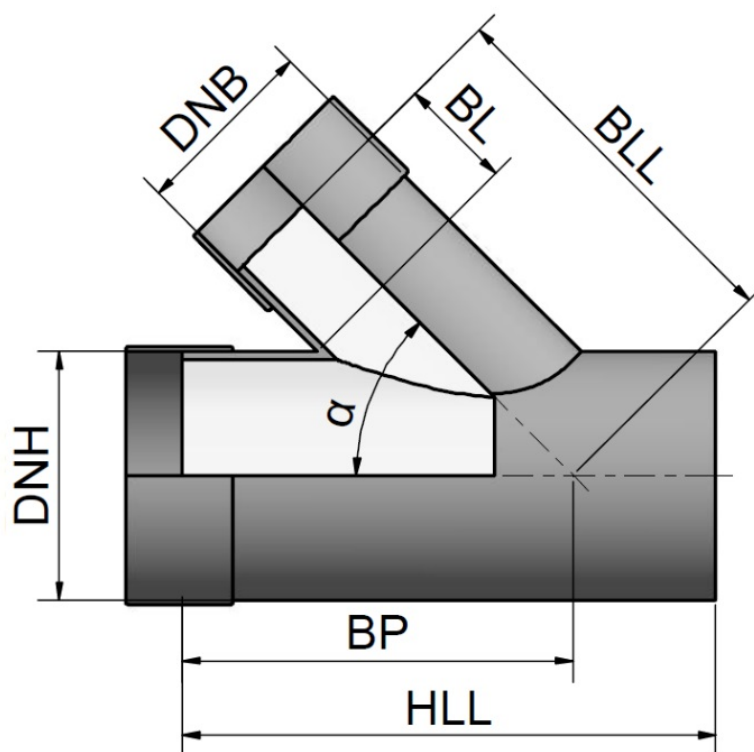

DN _H	d _{eH} [mm]	DN _B	d _{eB} [mm]	HLL [mm]	BL [mm]	BLL [mm]	BP [mm]	α [°]
1500	1499	200	220	1000	280	1450	1250	45
		500	530	1450	325	1650	1500	45
		750	752	1800	364	1800	1650	45
		1000	1026	2150	327	1900	1850	45
		1500	1499	2900	391	2200	2200	45
1535	1535	200	220	1000	305	1500	1300	45
		500	530	1450	350	1700	1500	45
		800	820	1850	355	1850	1700	45
		1100	1099	2300	365	2000	1950	45
		1535	1535	2950	397	2250	2250	45
1600	1638	200	220	1000	282	1550	1350	45
		500	530	1450	327	1750	1550	45
		800	820	1850	332	1900	1750	45
		1100	1099	2300	342	2050	2000	45
		1600	1638	3100	423	2400	2400	45
1720	1720	200	220	1000	274	1600	1400	45
		550	550	1450	309	1800	1600	45
		860	860	1950	354	2000	1850	45
		1200	1229	2500	369	2200	2150	45
		1720	1720	3200	424	2500	2500	45

Tabele zawierają wybrane rozmiary odgałęzień. By zobaczyć pełne portfolio odwiedź stronę www.amiblu.com/amiblu-products.

Rozmiary można dostosować do wymagań transportowych. W przypadku wymiarów związanych z projektem prosimy o kontakt z Amiblu.

Amiblu Holding GmbH | Pischeldorfer Str. 128 | 9020 Klagenfurt | Austria | +43 463 482424 | www.amiblu.com | info@amiblu.com

© Amiblu Holding GmbH. Amiblu nie ponosi żadnej odpowiedzialności za błędy, pominięcia i późniejsze zmiany danych technicznych.

Odgałężenie PN 1, 45°

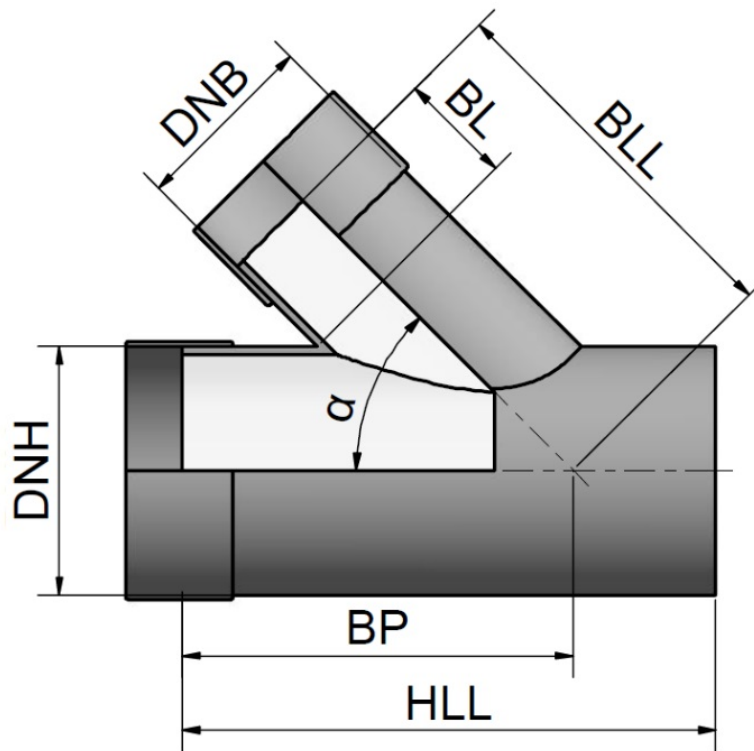

DN _H	d _{eH} [mm]	DN _B	d _{eB} [mm]	HLL [mm]	BL [mm]	BLL [mm]	BP [mm]	α [°]
1800	1842	200	220	1000	288	1700	1450	45
		550	550	1450	323	1900	1650	45
		860	860	1950	368	2100	1900	45
		1280	1280	2550	358	2300	2200	45
		1800	1842	3400	427	2650	2650	45
1940	1937	200	220	1000	270	1750	1500	45
		550	550	1450	305	1950	1700	45
		900	924	2000	368	2200	2000	45
		1400	1434	2800	363	2450	2400	45
		1940	1937	3550	412	2750	2750	45
2000	2047	200	220	1000	293	1850	1550	45
		550	550	1450	328	2050	1750	45
		900	924	2000	341	2250	2050	45
		1400	1434	2800	386	2550	2450	45
		2000	2047	3700	429	2900	2900	45
2160	2160	200	220	1000	263	1900	1600	45
		600	616	1550	315	2150	1900	45
		960	960	2050	343	2350	2150	45
		1500	1499	2900	423	2700	2550	45
		2160	2160	3900	443	3050	3050	45

Tabele zawierają wybrane rozmiary odgałęzień. By zobaczyć pełne portfolio odwiedź stronę www.amiblu.com/amiblu-products.

Rozmiary można dostosować do wymagań transportowych. W przypadku wymiarów związanych z projektem prosimy o kontakt z Amiblu.

Amiblu Holding GmbH | Pischeldorfer Str. 128 | 9020 Klagenfurt | Austria | +43 463 482424 | www.amiblu.com | info@amiblu.com

© Amiblu Holding GmbH. Amiblu nie ponosi żadnej odpowiedzialności za błędy, pominięcia i późniejsze zmiany danych technicznych.

Odgałężenie PN 1, 45°

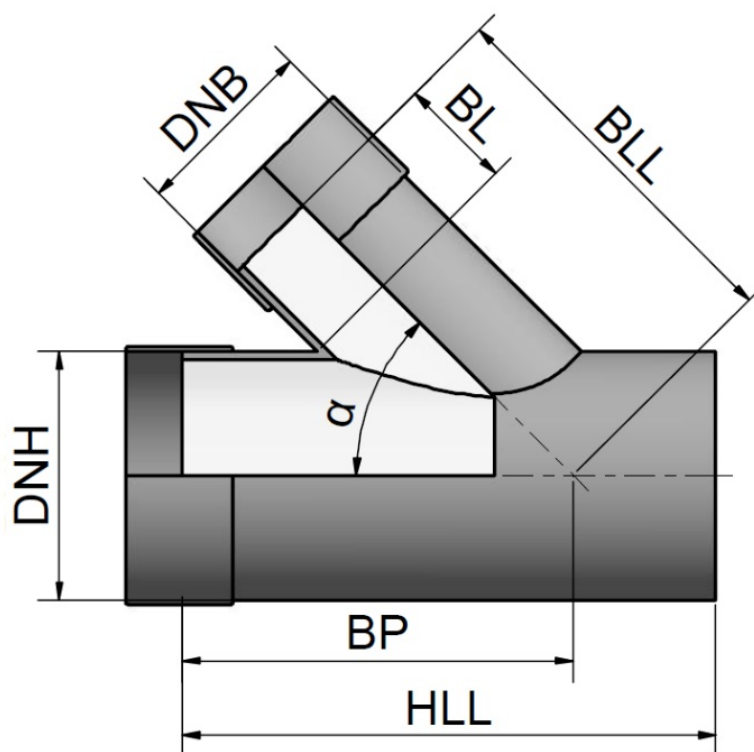

DN _H	d _{eH} [mm]	DN _B	d _{eB} [mm]	HLL [mm]	BL [mm]	BLL [mm]	BP [mm]	α [°]
2200	2250	200	220	1000	299	2000	1650	45
		600	616	1550	351	2250	1900	45
		960	960	2050	329	2400	2150	45
		1535	1535	2950	392	2750	2600	45
		2200	2250	4000	434	3150	3150	45
2400	2400	200	220	1000	293	2100	1700	45
		600	616	1550	345	2350	2000	45
		1000	1026	2150	340	2550	2300	45
		1600	1638	3100	384	2900	2750	45
		2400	2400	4250	453	3350	3350	45
2453	2453	200	220	1000	306	2150	1750	45
		600	616	1550	358	2400	2050	45
		1000	1026	2150	353	2600	2350	45
		1600	1638	3100	397	2950	2800	45
		2453	2453	4350	439	3400	3450	45
2555	2555	200	220	1000	283	2200	1800	45
		650	650	1650	368	2500	2150	45
		1100	1099	2350	344	2700	2500	45
		1720	1720	3250	383	3050	2950	45
		2555	2555	4500	466	3550	3550	45

Tabele zawierają wybrane rozmiary odgałęzień. By zobaczyć pełne portfolio odwiedź stronę www.amiblu.com/amiblu-products.

Rozmiary można dostosować do wymagań transportowych. W przypadku wymiarów związanych z projektem prosimy o kontakt z Amiblu.

Amiblu Holding GmbH | Pischeldorfer Str. 128 | 9020 Klagenfurt | Austria | +43 463 482424 | www.amiblu.com | info@amiblu.com

© Amiblu Holding GmbH. Amiblu nie ponosi żadnej odpowiedzialności za błędy, pominięcia i późniejsze zmiany danych technicznych.

Odgałęzienie PN 1, 45°

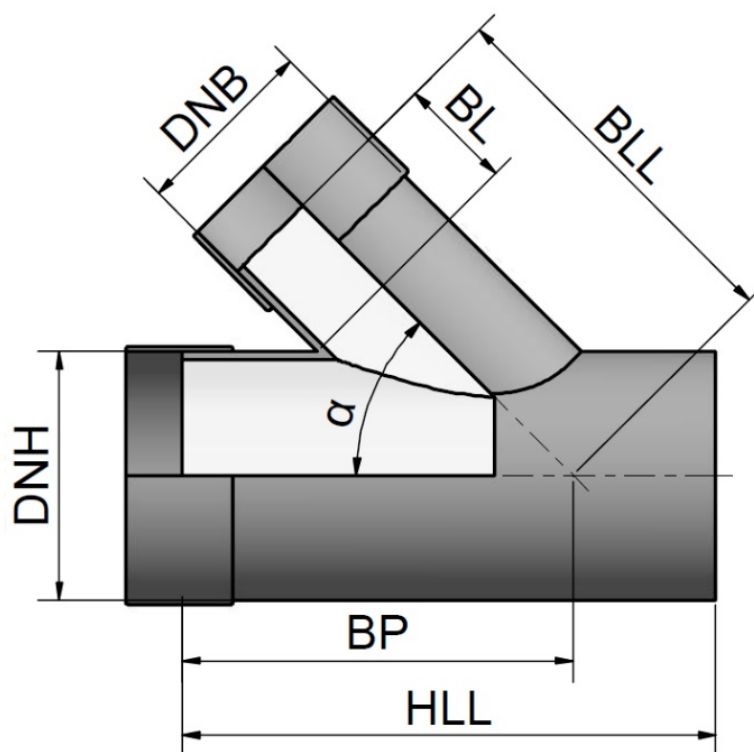

DN _H	d _{eH} [mm]	DN _B	d _{eB} [mm]	HLL [mm]	BL [mm]	BLL [mm]	BP [mm]	α [°]
3000	2999	200	220	1000	269	2500	2000	45
		650	650	1650	354	2800	2350	45
		1100	1099	2350	380	3050	2700	45
		1800	1842	3450	408	3450	3250	45
		3000	2999	5150	480	4100	4100	45
3270	3270	200	220	1000	278	2700	2150	45
		650	650	1650	363	3000	2500	45
		1200	1229	2500	373	3300	2900	45
		1940	1937	3600	419	3700	3450	45
		3270	3270	5600	503	4450	4450	45
3600	3600	200	220	1000	294	2950	2300	45
		650	650	1650	329	3200	2650	45
		1200	1229	2500	340	3500	3050	45
		1940	1937	3600	436	3950	3600	45
		3270	3270	5600	469	4650	4600	45

Tabele zawierają wybrane rozmiary odgałęzień. By zobaczyć pełne portfolio odwiedź stronę www.amiblu.com/amiblu-products.

Rozmiary można dostosować do wymagań transportowych. W przypadku wymiarów związanych z projektem prosimy o kontakt z Amiblu.

Amiblu Holding GmbH | Pischeldorfer Str. 128 | 9020 Klagenfurt | Austria | +43 463 482424 | www.amiblu.com | info@amiblu.com

© Amiblu Holding GmbH. Amiblu nie ponosi żadnej odpowiedzialności za błędy, pominięcia i późniejsze zmiany danych technicznych.

Odgałężenie PN 1, 60°

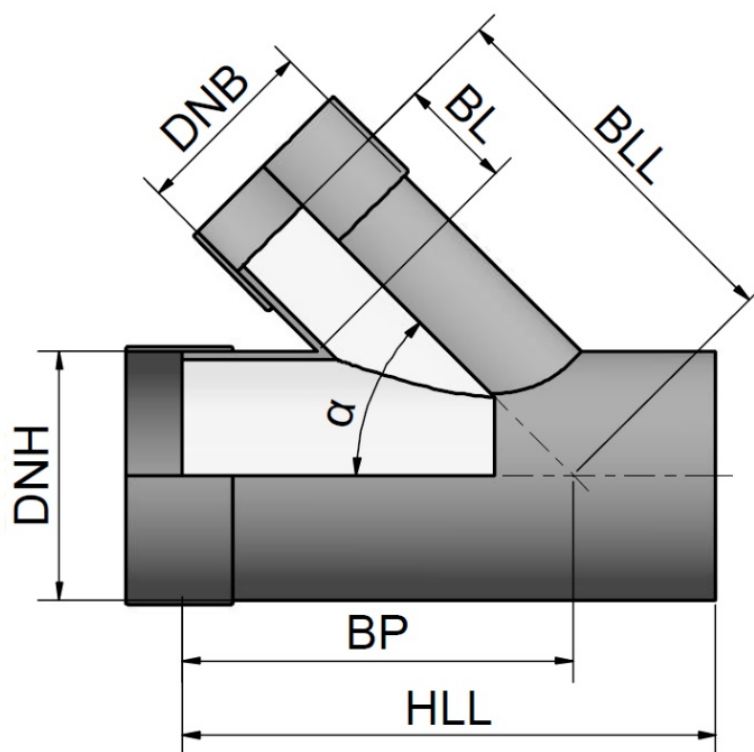

DN _H	d _{eH} [mm]	DN _B	d _{eB} [mm]	HLL [mm]	BL [mm]	BLL [mm]	BP [mm]	α [°]
200	220	200	220	800	260	450	500	60
250	272	200	220	800	280	500	500	60
		250	272	850	265	500	550	60
300	324	200	220	850	299	550	550	60
		250	272	950	284	550	600	60
		300	324	1000	319	600	600	60
350	376	200	220	850	269	550	550	60
		250	272	950	304	600	600	60
		300	324	1000	339	650	650	60
		350	376	1050	324	650	650	60
400	427	200	220	850	290	600	550	60
		250	272	950	275	600	600	60
		300	324	1000	310	650	650	60
		350	376	1050	345	700	650	60
		400	427	1100	330	700	700	60

Tabele zawierają wybrane rozmiary odgałęzień. By zobaczyć pełne portfolio odwiedź stronę www.amiblu.com/amiblu-products.

Rozmiary można dostosować do wymagań transportowych. W przypadku wymiarów związanych z projektem prosimy o kontakt z Amiblu.

Amiblu Holding GmbH | Pischeldorfer Str. 128 | 9020 Klagenfurt | Austria | +43 463 482424 | www.amiblu.com | info@amiblu.com

© Amiblu Holding GmbH. Amiblu nie ponosi żadnej odpowiedzialności za błędy, pominięcia i późniejsze zmiany danych technicznych.

Odgałężenie PN 1, 60°

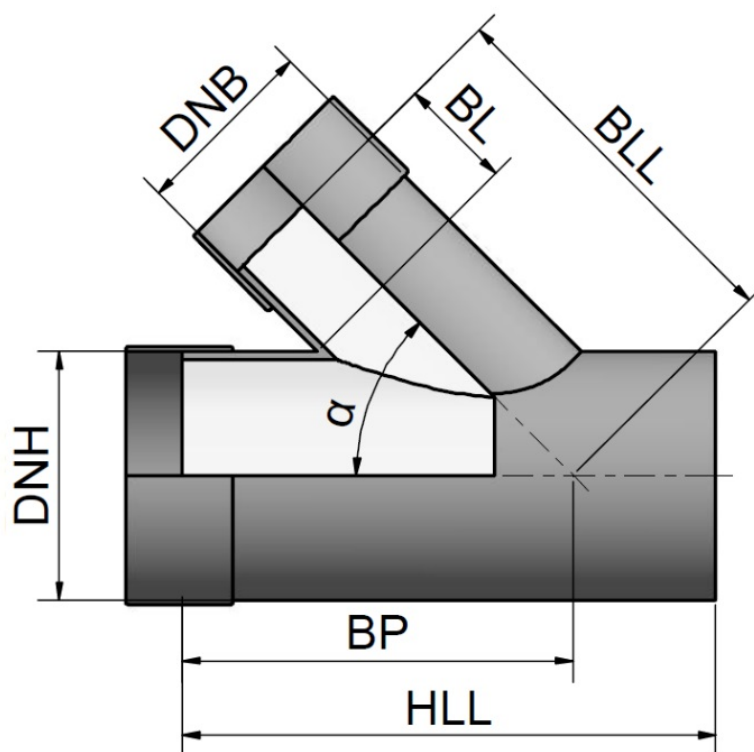

DN _H	d _{eH} [mm]	DN _B	d _{eB} [mm]	HLL [mm]	BL [mm]	BLL [mm]	BP [mm]	α [°]
450	478	200	220	850	261	600	600	60
		300	324	1000	331	700	650	60
		350	376	1050	316	700	700	60
		400	427	1100	351	750	700	60
		450	478	1200	336	750	750	60
500	530	200	220	850	281	650	600	60
		300	324	1000	351	750	700	60
		400	427	1100	321	750	750	60
		450	478	1200	306	750	800	60
		500	530	1250	341	800	800	60
550	550	200	220	850	269	650	600	60
		300	324	1000	339	750	700	60
		400	427	1100	309	750	750	60
		450	478	1200	345	800	800	60
		550	550	1250	324	800	800	60
600	616	200	220	900	281	700	650	60
		350	376	1100	336	800	750	60
		450	478	1200	306	800	800	60
		500	530	1250	341	850	850	60
		600	616	1350	317	850	900	60

Tabele zawierają wybrane rozmiary odgałęzień. By zobaczyć pełne portfolio odwiedź stronę www.amiblu.com/amiblu-products.

Rozmiary można dostosować do wymagań transportowych. W przypadku wymiarów związanych z projektem prosimy o kontakt z Amiblu.

Amiblu Holding GmbH | Pischeldorfer Str. 128 | 9020 Klagenfurt | Austria | +43 463 482424 | www.amiblu.com | info@amiblu.com

© Amiblu Holding GmbH. Amiblu nie ponosi żadnej odpowiedzialności za błędy, pominięcia i późniejsze zmiany danych technicznych.

Odgałężenie PN 1, 60°

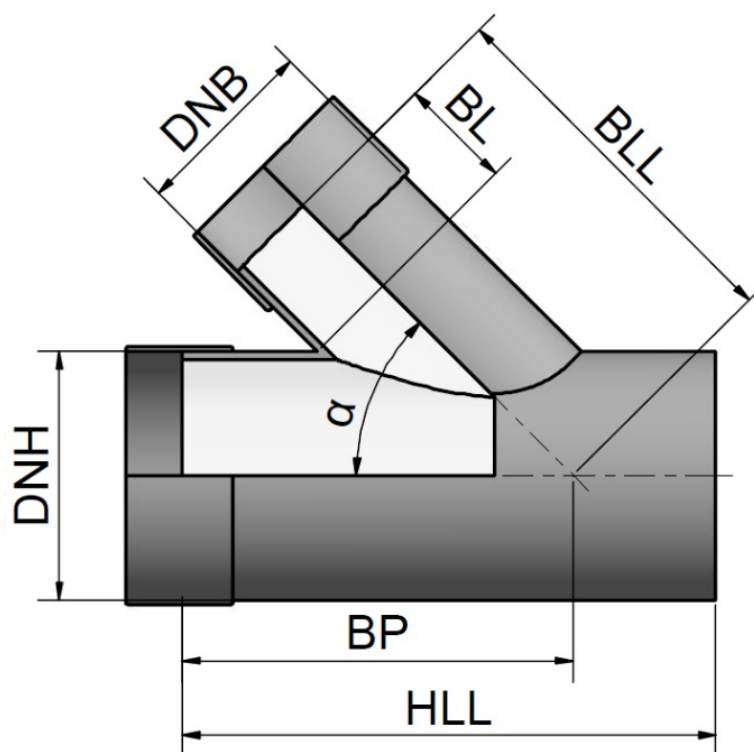

DN _H	d _{eH} [mm]	DN _B	d _{eB} [mm]	HLL [mm]	BL [mm]	BLL [mm]	BP [mm]	α [°]
650	650	200	220	900	261	700	650	60
		350	376	1100	316	800	750	60
		450	478	1200	337	850	800	60
		550	550	1300	316	850	850	60
		650	650	1400	337	900	900	60
700	718	200	220	900	272	750	700	60
		350	376	1100	327	850	800	60
		500	530	1250	333	900	850	60
		600	616	1350	358	950	900	60
		700	718	1500	328	950	1000	60
750	752	200	220	900	302	800	700	60
		350	376	1100	307	850	800	60
		500	530	1250	313	900	850	60
		600	616	1350	338	950	900	60
		750	752	1550	349	1000	1000	60
800	820	200	220	900	263	800	700	60
		400	427	1150	303	900	850	60
		550	550	1300	318	950	900	60
		650	650	1400	339	1000	950	60
		800	820	1600	340	1050	1050	60

Tabele zawierają wybrane rozmiary odgałęzień. By zobaczyć pełne portfolio odwiedź stronę www.amiblu.com/amiblu-products.

Rozmiary można dostosować do wymagań transportowych. W przypadku wymiarów związanych z projektem prosimy o kontakt z Amiblu.

Amiblu Holding GmbH | Pischeldorfer Str. 128 | 9020 Klagenfurt | Austria | +43 463 482424 | www.amiblu.com | info@amiblu.com

© Amiblu Holding GmbH. Amiblu nie ponosi żadnej odpowiedzialności za błędy, pominięcia i późniejsze zmiany danych technicznych.

Odgałęzienie PN 1, 60°

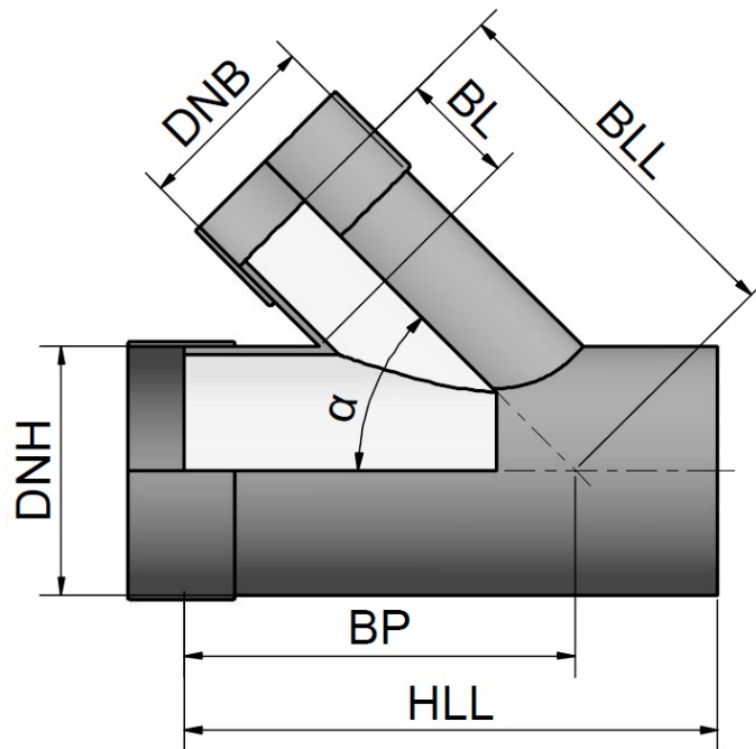

DN _H	d _{eH} [mm]	DN _B	d _{eB} [mm]	HLL [mm]	BL [mm]	BLL [mm]	BP [mm]	α [°]
860	860	200	220	900	290	850	700	60
		400	427	1150	330	950	850	60
		550	550	1300	345	1000	900	60
		700	718	1500	346	1050	1000	60
		860	860	1650	355	1100	1100	60
900	924	200	220	900	303	900	750	60
		400	427	1150	343	1000	850	60
		600	616	1350	339	1050	950	60
		750	752	1550	349	1100	1050	60
		900	924	1750	350	1150	1150	60
960	960	200	220	900	282	900	750	60
		400	427	1150	322	1000	900	60
		600	616	1350	318	1050	1000	60
		750	752	1550	329	1100	1100	60
		960	960	1800	369	1200	1200	60
1000	1026	200	220	900	294	950	750	60
		450	478	1200	320	1050	900	60
		650	650	1400	370	1150	1000	60
		800	820	1600	371	1200	1100	60
		1000	1026	1850	361	1250	1250	60

Tabele zawierają wybrane rozmiary odgałęzień. By zobaczyć pełne portfolio odwiedź stronę www.amiblu.com/amiblu-products.

Rozmiary można dostosować do wymagań transportowych. W przypadku wymiarów związanych z projektem prosimy o kontakt z Amiblu.

Amiblu Holding GmbH | Pischeldorfer Str. 128 | 9020 Klagenfurt | Austria | +43 463 482424 | www.amiblu.com | info@amiblu.com

© Amiblu Holding GmbH. Amiblu nie ponosi żadnej odpowiedzialności za błędy, pominięcia i późniejsze zmiany danych technicznych.

Odgałężenie PN 1, 60°

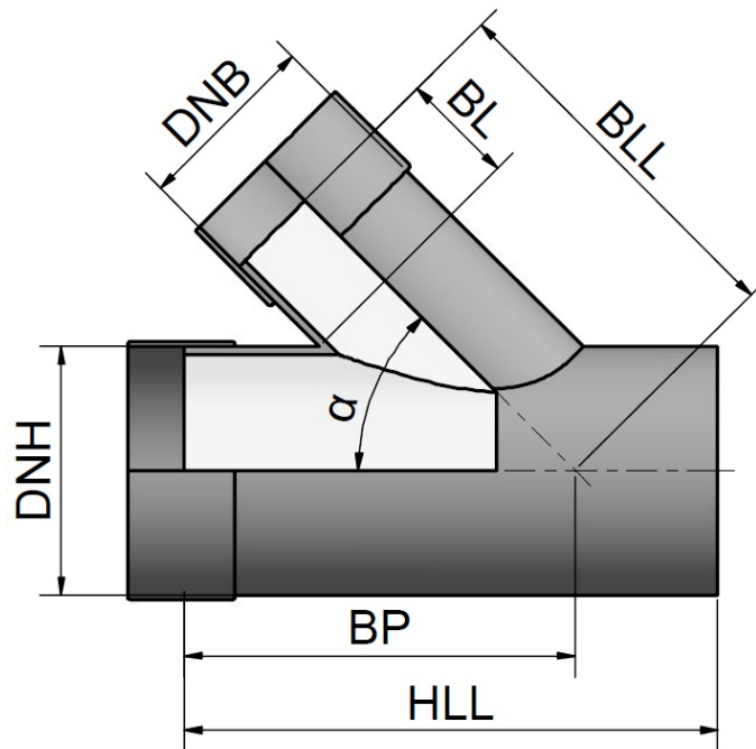

DN _H	d _{eH} [mm]	DN _B	d _{eB} [mm]	HLL [mm]	BL [mm]	BLL [mm]	BP [mm]	α [°]
1100	1099	200	220	900	302	1000	800	60
		450	478	1200	328	1100	950	60
		650	650	1400	328	1150	1050	60
		860	860	1650	367	1250	1150	60
		1100	1099	1950	348	1300	1300	60
1200	1229	200	220	900	277	1050	850	60
		450	478	1200	302	1150	1000	60
		700	718	1500	333	1250	1150	60
		900	924	1750	324	1300	1250	60
		1200	1229	2100	386	1450	1450	60
1280	1280	200	220	900	298	1100	850	60
		450	478	1200	323	1200	1000	60
		700	718	1500	354	1300	1150	60
		900	924	1750	344	1350	1250	60
		1280	1280	2200	342	1450	1500	60
1400	1434	200	220	900	309	1200	900	60
		500	530	1250	319	1300	1050	60
		750	752	1550	355	1400	1200	60
		960	960	1800	345	1450	1350	60
		1400	1434	2400	358	1600	1650	60

Tabele zawierają wybrane rozmiary odgałęzień. By zobaczyć pełne portfolio odwiedź stronę www.amiblu.com/amiblu-products.

Rozmiary można dostosować do wymagań transportowych. W przypadku wymiarów związanych z projektem prosimy o kontakt z Amiblu.

Amiblu Holding GmbH | Pischeldorfer Str. 128 | 9020 Klagenfurt | Austria | +43 463 482424 | www.amiblu.com | info@amiblu.com

© Amiblu Holding GmbH. Amiblu nie ponosi żadnej odpowiedzialności za błędy, pominięcia i późniejsze zmiany danych technicznych.

Odgałężenie PN 1, 60°

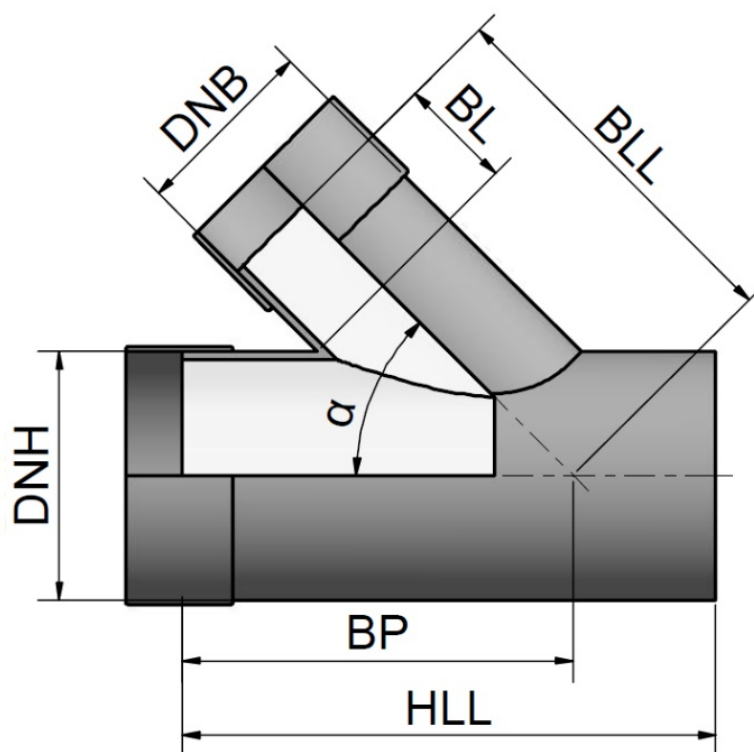

DN _H	d _{eH} [mm]	DN _B	d _{eB} [mm]	HLL [mm]	BL [mm]	BLL [mm]	BP [mm]	α [°]
1500	1499	200	220	950	271	1200	950	60
		500	530	1300	332	1350	1100	60
		750	752	1600	368	1450	1250	60
		1000	1026	1900	338	1500	1400	60
		1500	1499	2500	402	1700	1700	60
1535	1535	200	220	950	300	1250	950	60
		500	530	1300	311	1350	1100	60
		800	820	1650	327	1450	1300	60
		1100	1099	2000	347	1550	1450	60
		1535	1535	2550	421	1750	1750	60
1600	1638	200	220	950	291	1300	950	60
		500	530	1300	351	1450	1150	60
		800	820	1650	368	1550	1300	60
		1100	1099	2000	387	1650	1500	60
		1600	1638	2650	382	1800	1800	60
1720	1720	200	220	950	294	1350	1000	60
		550	550	1350	348	1500	1200	60
		860	860	1700	359	1600	1350	60
		1200	1229	2150	352	1700	1600	60
		1720	1720	2750	411	1900	1900	60

Tabele zawierają wybrane rozmiary odgałęzień. By zobaczyć pełne portfolio odwiedź stronę www.amiblu.com/amiblu-products.

Rozmiary można dostosować do wymagań transportowych. W przypadku wymiarów związanych z projektem prosimy o kontakt z Amiblu.

Amiblu Holding GmbH | Pischeldorfer Str. 128 | 9020 Klagenfurt | Austria | +43 463 482424 | www.amiblu.com | info@amiblu.com

© Amiblu Holding GmbH. Amiblu nie ponosi żadnej odpowiedzialności za błędy, pominięcia i późniejsze zmiany danych technicznych.

Odgałęzienie PN 1, 60°

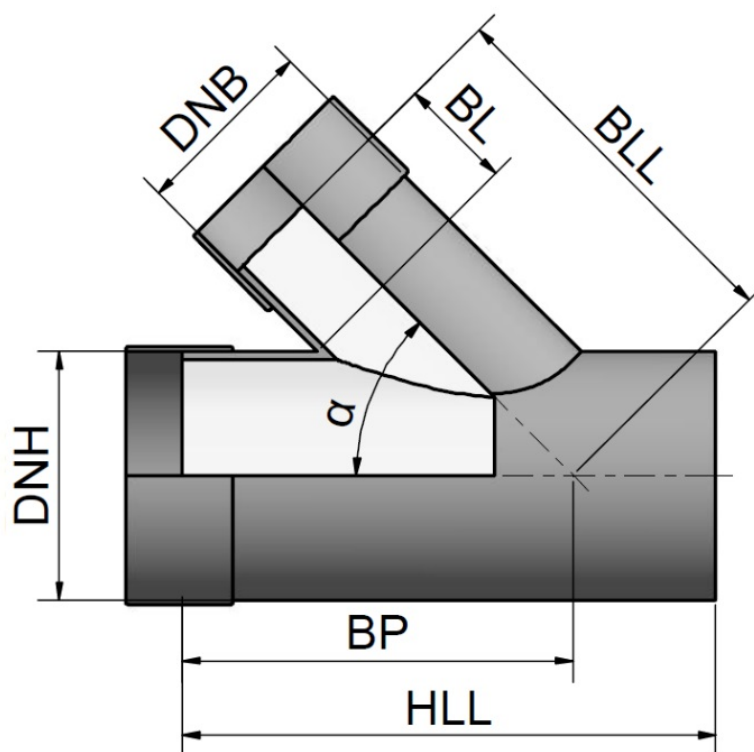

DN _H	d _{eH} [mm]	DN _B	d _{eB} [mm]	HLL [mm]	BL [mm]	BLL [mm]	BP [mm]	α [°]
1800	1842	200	220	950	273	1400	1050	60
		550	550	1350	328	1550	1250	60
		860	860	1700	338	1650	1400	60
		1280	1280	2200	367	1800	1650	60
		1800	1842	2900	405	2000	2000	60
1940	1937	200	220	950	268	1450	1050	60
		550	550	1350	323	1600	1250	60
		900	924	1800	365	1750	1500	60
		1400	1434	2400	368	1900	1800	60
		1940	1937	3050	423	2100	2100	60
2000	2047	200	220	950	305	1550	1100	60
		550	550	1350	309	1650	1300	60
		900	924	1800	352	1800	1500	60
		1400	1434	2400	354	1950	1800	60
		2000	2047	3200	427	2200	2200	60
2160	2160	200	220	950	289	1600	1100	60
		600	616	1400	325	1750	1350	60
		960	960	1800	326	1850	1550	60
		1500	1499	2500	420	2100	1900	60
		2160	2160	3300	429	2300	2300	60

Tabele zawierają wybrane rozmiary odgałęzień. By zobaczyć pełne portfolio odwiedź stronę www.amiblu.com/amiblu-products.

Rozmiary można dostosować do wymagań transportowych. W przypadku wymiarów związanych z projektem prosimy o kontakt z Amiblu.

Amiblu Holding GmbH | Pischeldorfer Str. 128 | 9020 Klagenfurt | Austria | +43 463 482424 | www.amiblu.com | info@amiblu.com

© Amiblu Holding GmbH. Amiblu nie ponosi żadnej odpowiedzialności za błędy, pominięcia i późniejsze zmiany danych technicznych.

Odgałężenie PN 1, 60°

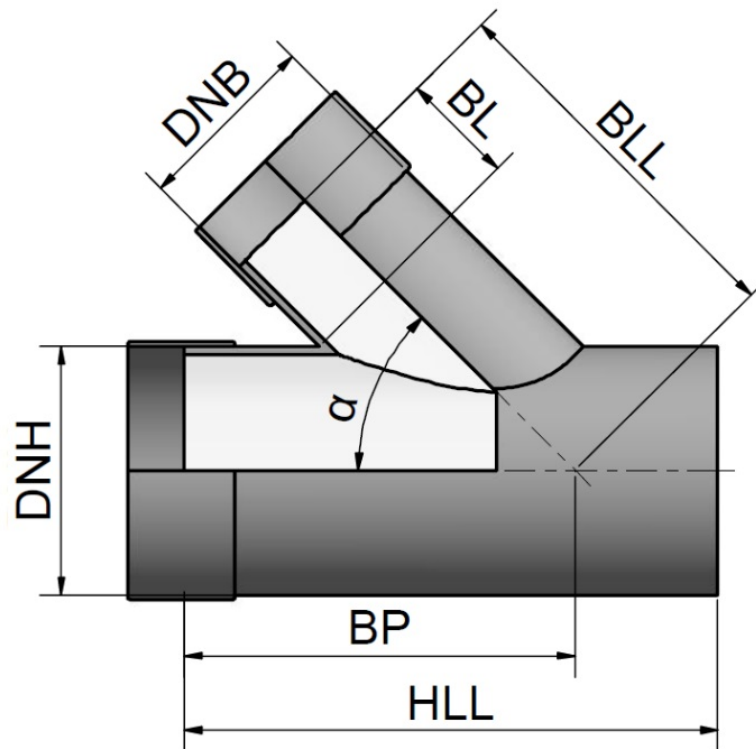

DN _H	d _{eH} [mm]	DN _B	d _{eB} [mm]	HLL [mm]	BL [mm]	BLL [mm]	BP [mm]	α [°]
2200	2250	200	220	950	288	1650	1150	60
		600	616	1400	323	1800	1350	60
		960	960	1800	324	1900	1550	60
		1535	1535	2550	408	2150	1950	60
		2200	2250	3450	452	2400	2400	60
2400	2400	200	220	950	301	1750	1200	60
		600	616	1400	337	1900	1400	60
		1000	1026	1900	368	2050	1650	60
		1600	1638	2650	392	2250	2050	60
		2400	2400	3650	422	2500	2550	60
2453	2453	200	220	950	270	1750	1200	60
		600	616	1400	356	1950	1450	60
		1000	1026	1900	338	2050	1700	60
		1600	1638	2650	411	2300	2050	60
		2453	2453	3700	426	2550	2600	60
2555	2555	200	220	950	261	1800	1250	60
		650	650	1500	337	2000	1500	60
		1100	1099	2050	358	2150	1800	60
		1720	1720	2800	378	2350	2150	60
		2555	2555	3850	437	2650	2700	60

Tabele zawierają wybrane rozmiary odgałęzień. By zobaczyć pełne portfolio odwiedź stronę www.amiblu.com/amiblu-products.

Rozmiary można dostosować do wymagań transportowych. W przypadku wymiarów związanych z projektem prosimy o kontakt z Amiblu.

Amiblu Holding GmbH | Pischeldorfer Str. 128 | 9020 Klagenfurt | Austria | +43 463 482424 | www.amiblu.com | info@amiblu.com

© Amiblu Holding GmbH. Amiblu nie ponosi żadnej odpowiedzialności za błędy, pominięcia i późniejsze zmiany danych technicznych.

Odgałężenie PN 1, 60°

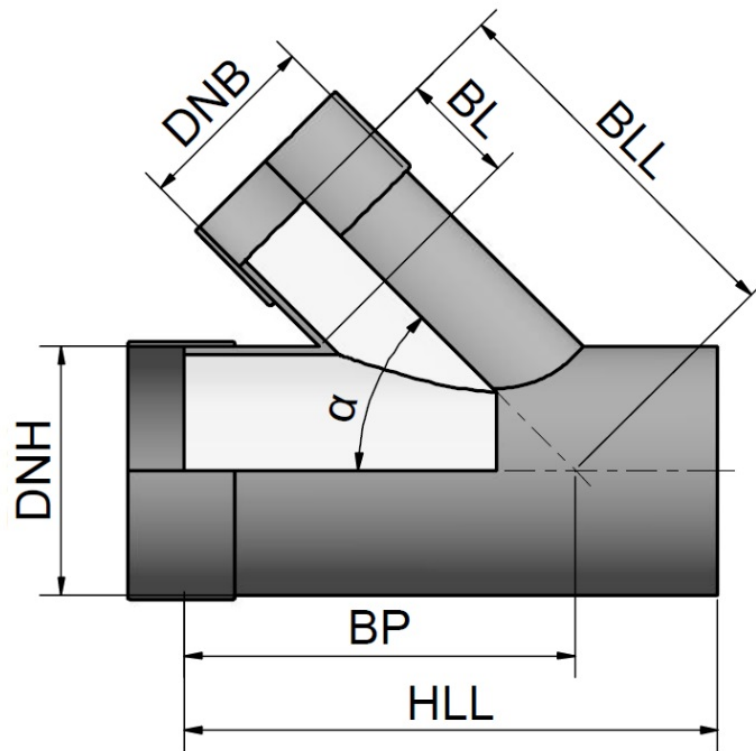

DN _H	d _{eH} [mm]	DN _B	d _{eB} [mm]	HLL [mm]	BL [mm]	BLL [mm]	BP [mm]	α [°]
3000	2999	200	220	950	305	2100	1350	60
		650	650	1500	331	2250	1650	60
		1100	1099	2050	351	2400	1900	60
		1800	1842	2950	387	2650	2350	60
		3000	2999	4400	453	3050	3100	60
3270	3270	200	220	950	299	2250	1450	60
		650	650	1500	325	2400	1700	60
		1200	1229	2200	357	2600	2050	60
		1940	1937	3100	403	2850	2500	60
		3270	3270	4750	468	3300	3350	60
3600	3600	200	220	950	308	2450	1550	60
		650	650	1500	334	2600	1800	60
		1200	1229	2200	367	2800	2150	60
		1940	1937	3100	412	3050	2600	60
		3270	3270	4750	478	3500	3450	60

Tabele zawierają wybrane rozmiary odgałęzień. By zobaczyć pełne portfolio odwiedź stronę www.amiblu.com/amiblu-products.
Rozmiary można dostosować do wymagań transportowych. W przypadku wymiarów związanych z projektem prosimy o kontakt z Amiblu.

Amiblu Holding GmbH | Pischeldorfer Str. 128 | 9020 Klagenfurt | Austria | +43 463 482424 | www.amiblu.com | info@amiblu.com
© Amiblu Holding GmbH. Amiblu nie ponosi żadnej odpowiedzialności za błędy, pominięcia i późniejsze zmiany danych technicznych.

Notatnik

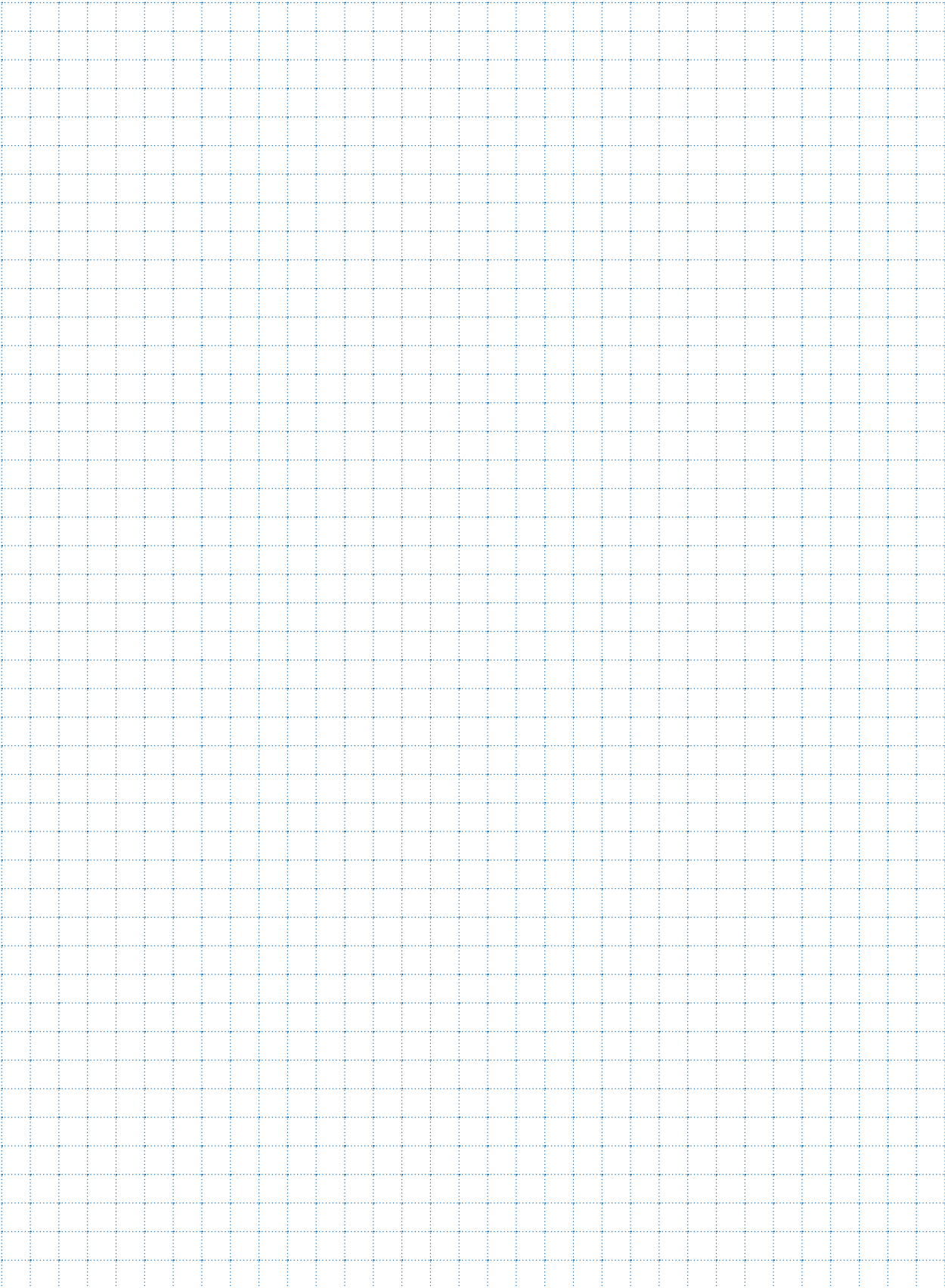

Notatnik

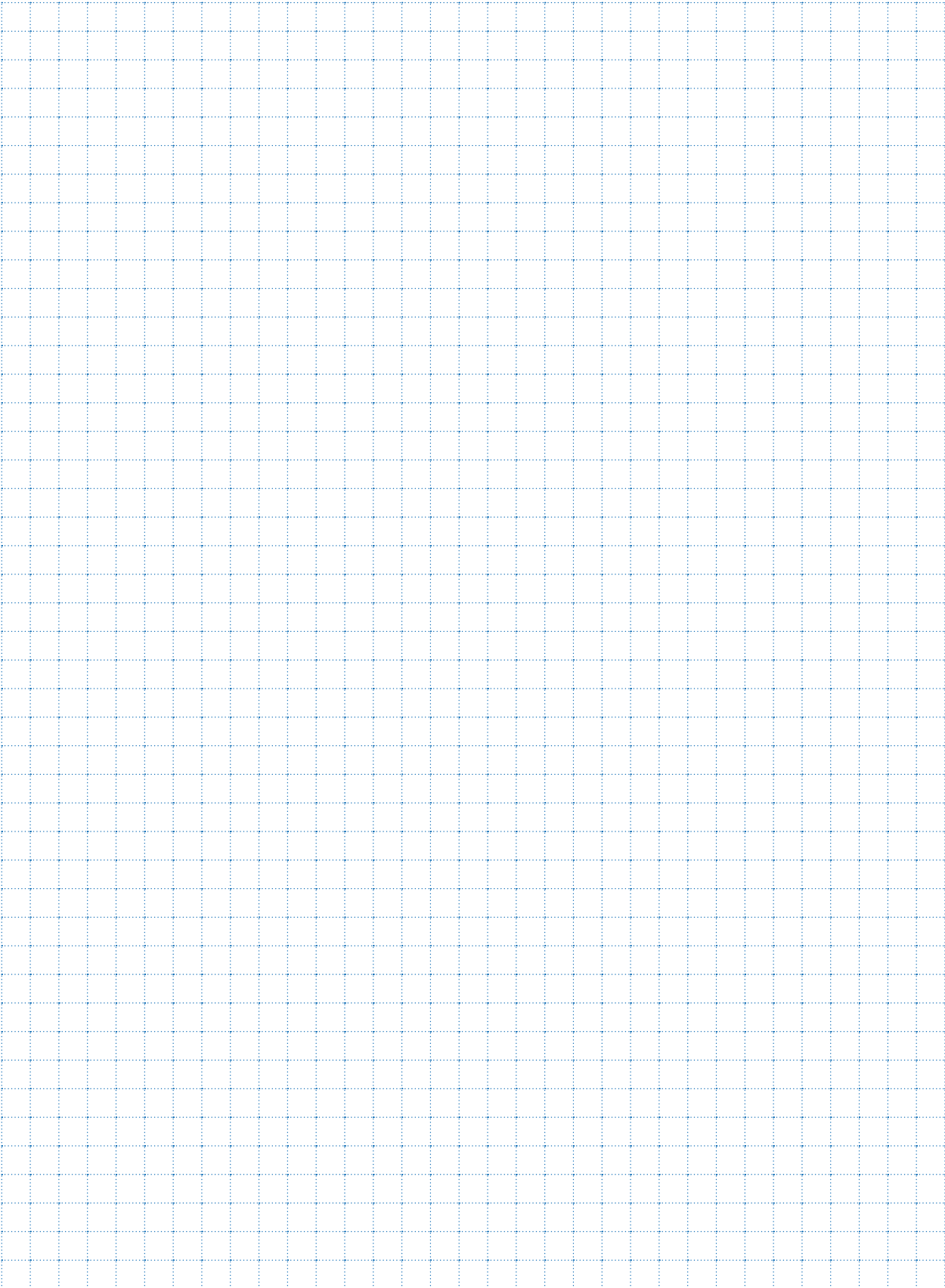

Produkty Amiblu do różnych zastosowań



Zaprojektowane na
następne 150 lat



Serwis zorientowany
na potrzeby klienta



Innowacyjne
rozwiązania

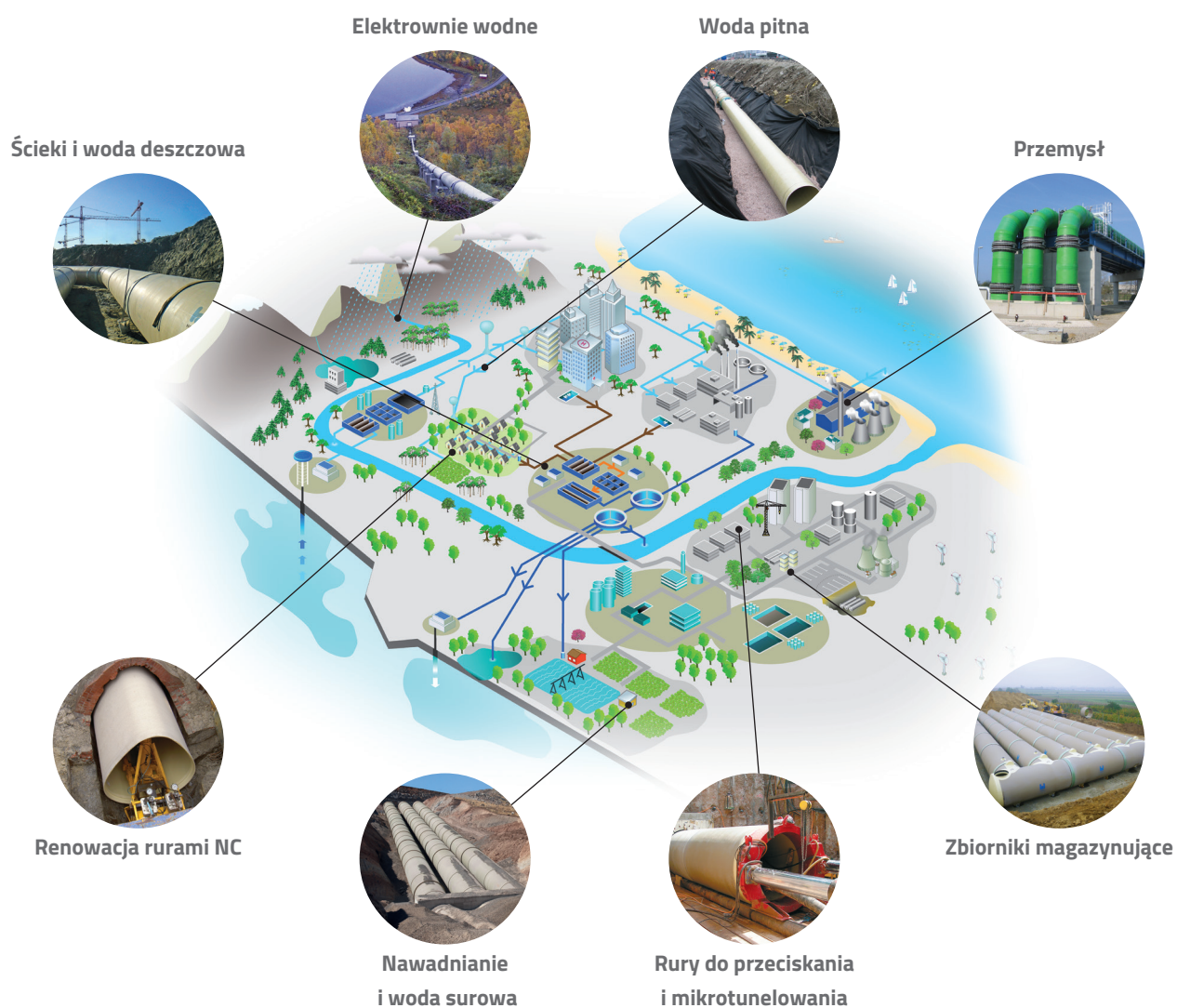

Amiblu®

Aby dowiedzieć się więcej odwiedź stronę www.amiblu.com lub skontaktuj się z nami: poland@amiblu.com

© Amiblu Holding GmbH | Publikacja: 11/2019 | Rev.1.2

Wszelkie prawa zastrzeżone. Żadna część niniejszego dokumentu nie może być rozpowszechniana w żadnej formie bez uprzedniej pisemnej zgody. Wszystkie dane, w szczególności dane techniczne, mogą podlegać późniejszym zmianom. Podane dane nie są wiążące i muszą być każdorazowo sprawdzone dla każdego indywidualnego przypadku i w razie konieczności skorygowane.



Systemy rur Amiblu
Zaprojektowane na następne 150 lat